

**PANELES SOLARES TÉRMICOS**  
(30 PANELES PLANOS. 6 BATERÍAS DE 5 PANELES CADA UNA)

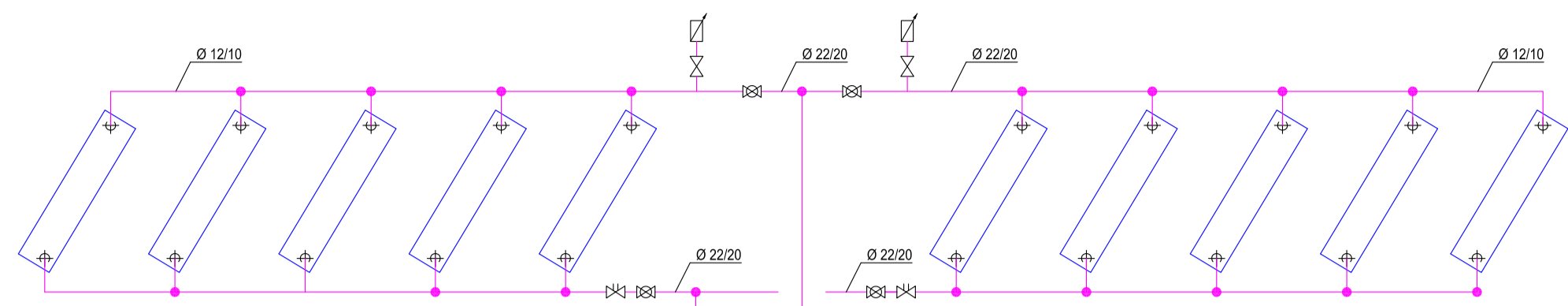

**EQUIPOS**

DENOMINACIÓN	FUNCIÓN / CARACTERÍSTICAS
BS1 / BS1'	BOMBA CIRCUITO PRIMARIO SOLAR
BS2	BOMBA CIRCUITO SECUNDARIO SOLAR
BL	BOMBA ANTILEGIONELLA
BR	BOMBA RECIRCULACIÓN AGUA CALIENTE SANITARIA
DES	DEPÓSITO EXPANSIÓN CIRCUITO SOLAR
DS	DEPÓSITO ACUMULACIÓN SOLAR
DA1 / DA2	DEPÓSITO ACUMULACIÓN AGUA CALIENTE SANITARIA
IS	INTECAMBIADOR DE CALOR CIRCUITO SOLAR
IC1 / IC1'	INTECAMBIADOR DE CALOR CIRCUITO A.C.S.
AR	AEROREFRIGERADOR

**LEYENDA**

- VÁLVULA DE CORTE
- VÁLVULA DE MARIPOSA
- VÁLVULA DE ASIENTO
- VÁLVULA DE EQUILIBRADO
- VÁLVULA DE RETENCIÓN
- VÁLVULA DE EQUILIBRADO
- VÁLVULA MOTORIZADA DE DOS VÍAS
- VÁLVULA MOTORIZADA DE TRES VÍAS
- VÁLVULA MEZCLADORA
- VÁLVULA MOTORIZADA DOS VÍAS Y AUTOEQUILIBRADO
- FILTRO
- LLAVE VACIADO
- EMBUDO VACIADO
- MANGUITO ANTIVIBRADOR
- LLAVE DE CORTE Y VACIADO
- PURGADOR
- MANÓMETRO
- TERMÓMETRO
- CONTADOR

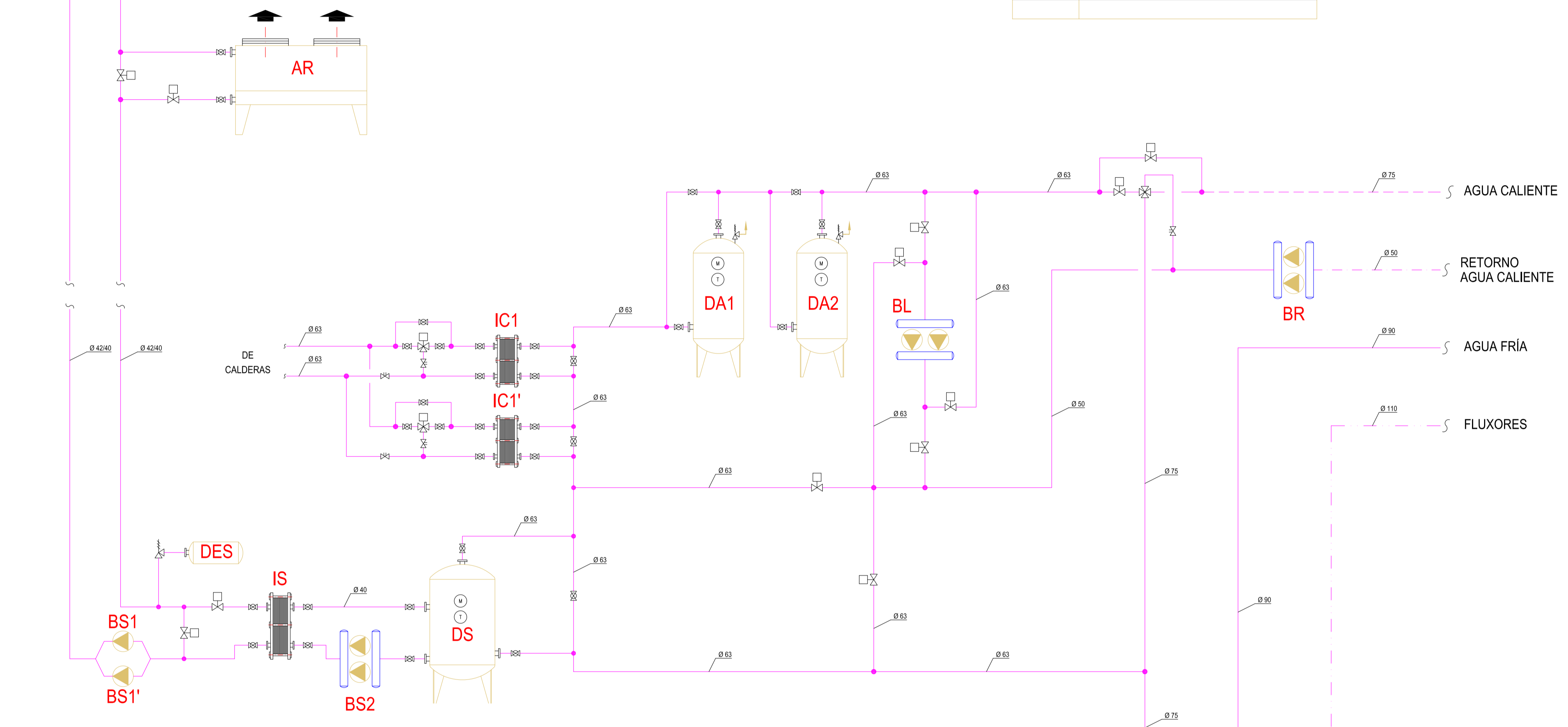

**ESQUEMA DE PRODUCCIÓN A.C.S.**

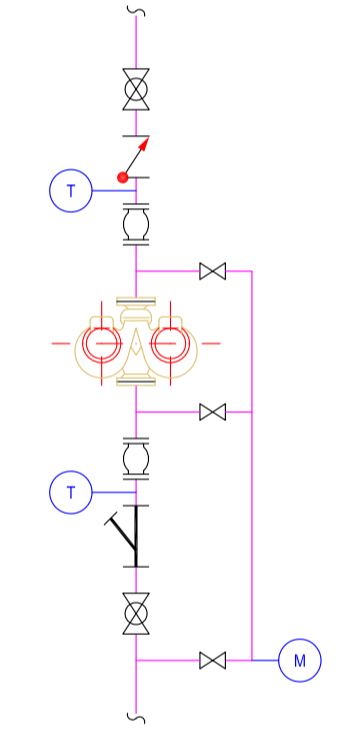

**DETALLE CONEXION BOMBAS**

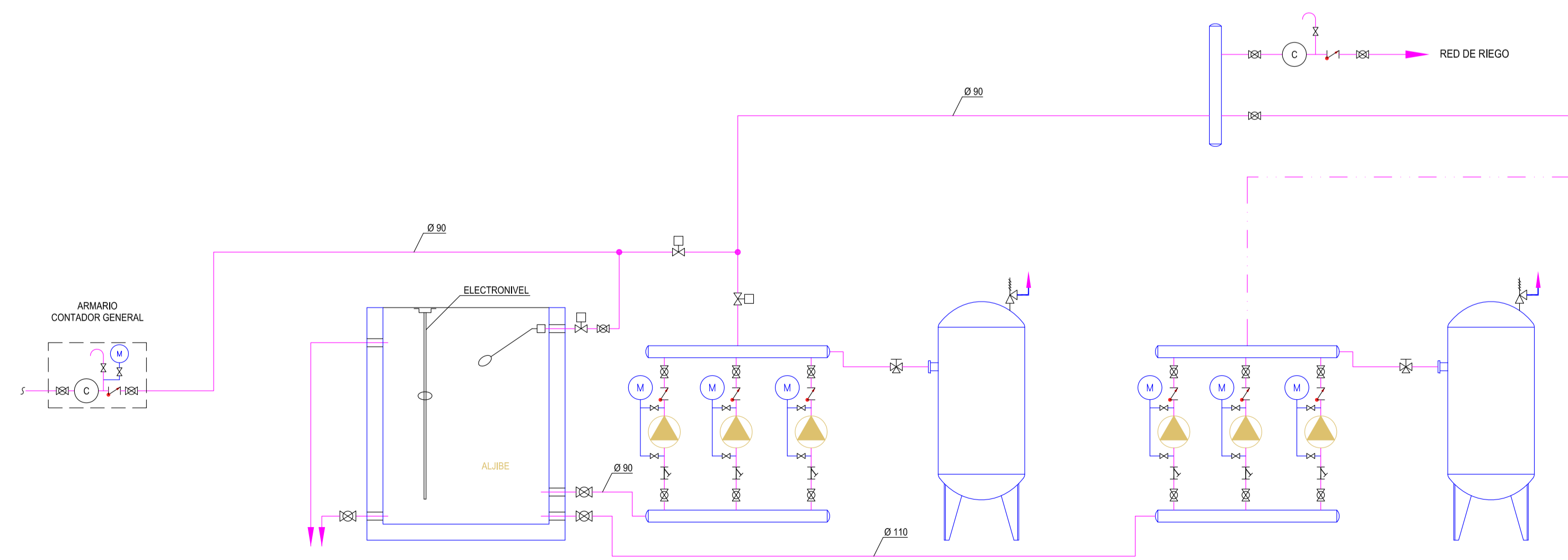

**GRUPO DE PRESIÓN AGUA POTABLE**

**GRUPO DE PRESIÓN CIRCUITO FLUXORES**

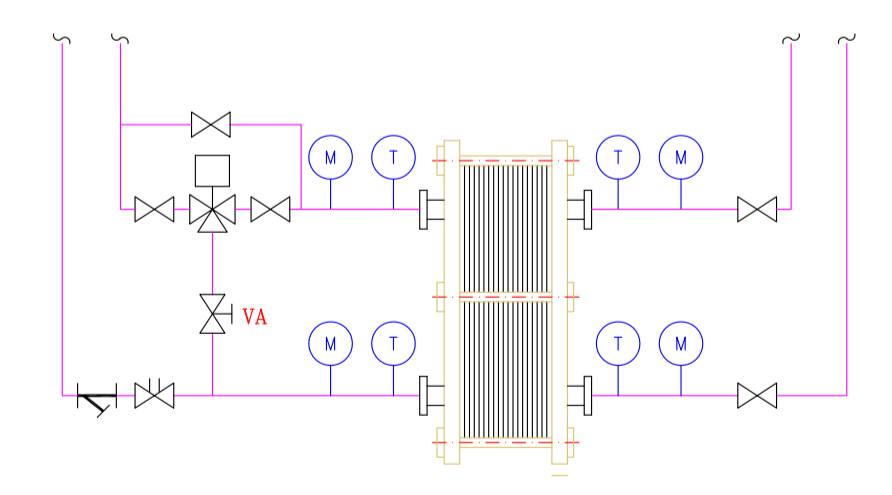

**DETALLE CAMBIADORES**

proyecto de específico de instalación de fontanería /  
CENTRO DE EDUCACIÓN ESPECIAL EN EL PLAN PARCIAL "COVARESA"/VALLADOLID

Esquema de principio



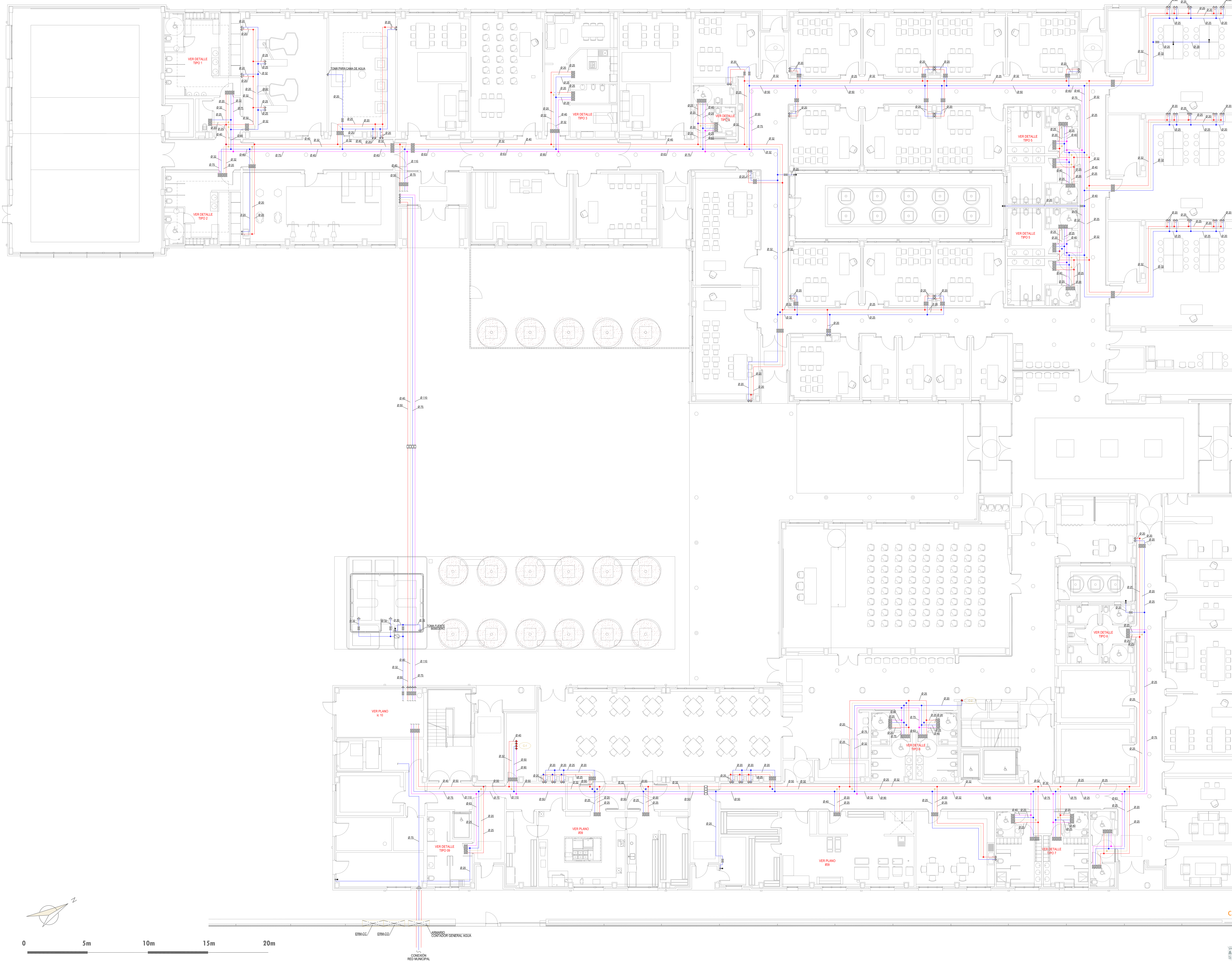

**LEYENDA**

- TUBERÍA AGUA FRIA RED DE FLUXORES
- TUBERÍA AGUA FRIA
- TUBERÍA RECIRCULACIÓN A.C.S.
- TUBERÍA AGUA CALIENTE SANITARIA
- VALVULA DE CORTE
- ANTI/VIBRADOR-DILATADOR
- GRIFO RACOR MANGUERA
- CONTADOR
- INDICA N° DE COLUMNA DE AGUA

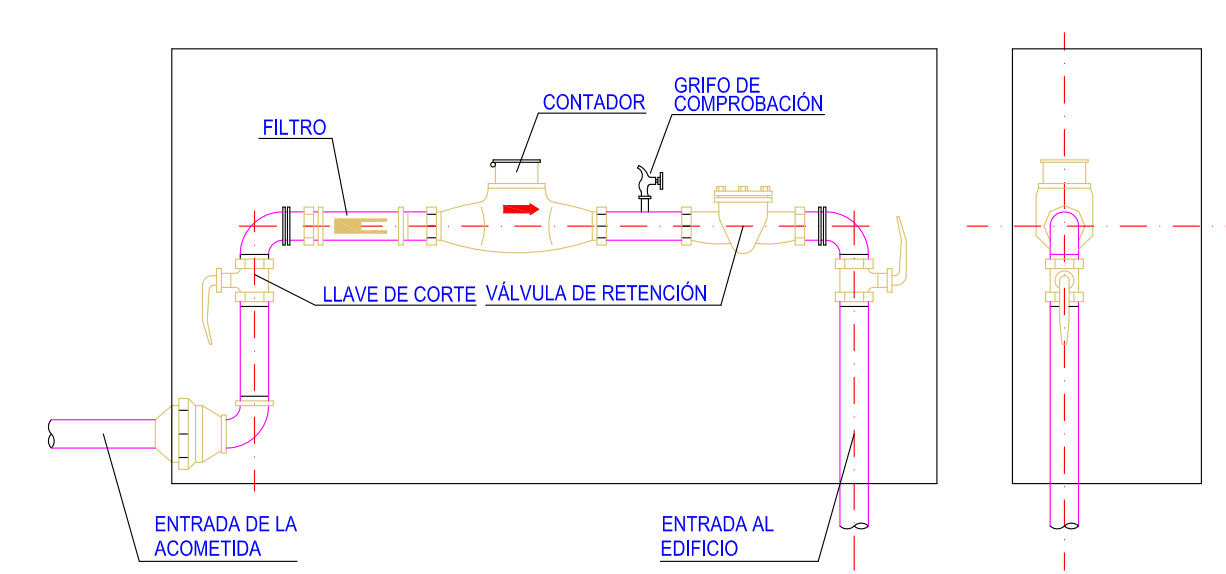

**CONJUNTO DE ARMARIO CONTADOR GENERAL**  
SIN ESCALA

proyecto específico de instalación de fontanería /  
CENTRO DE EDUCACION ESPECIAL EN EL PLAN PARCIAL "COVARESA"/VALLADOLID

Distribución de agua. Planta Baja

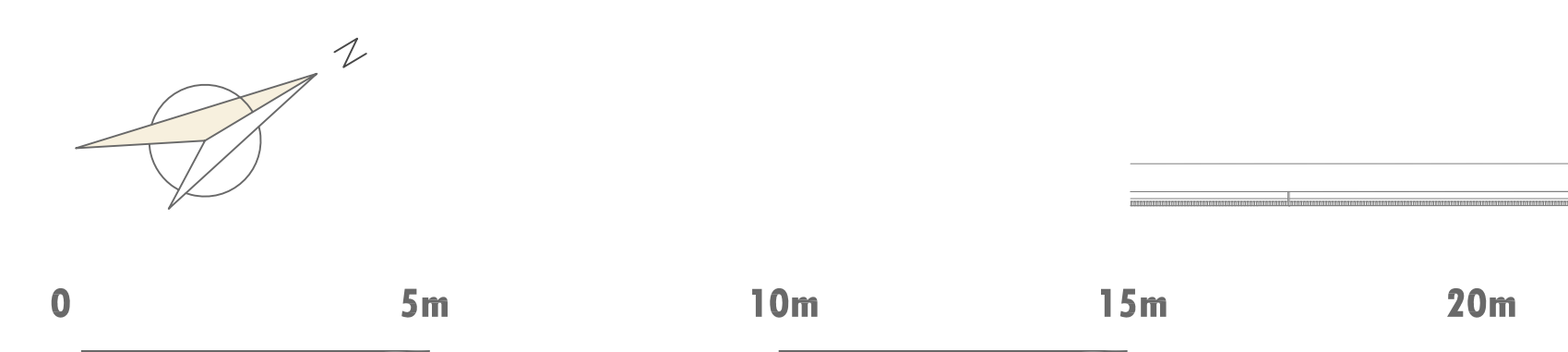

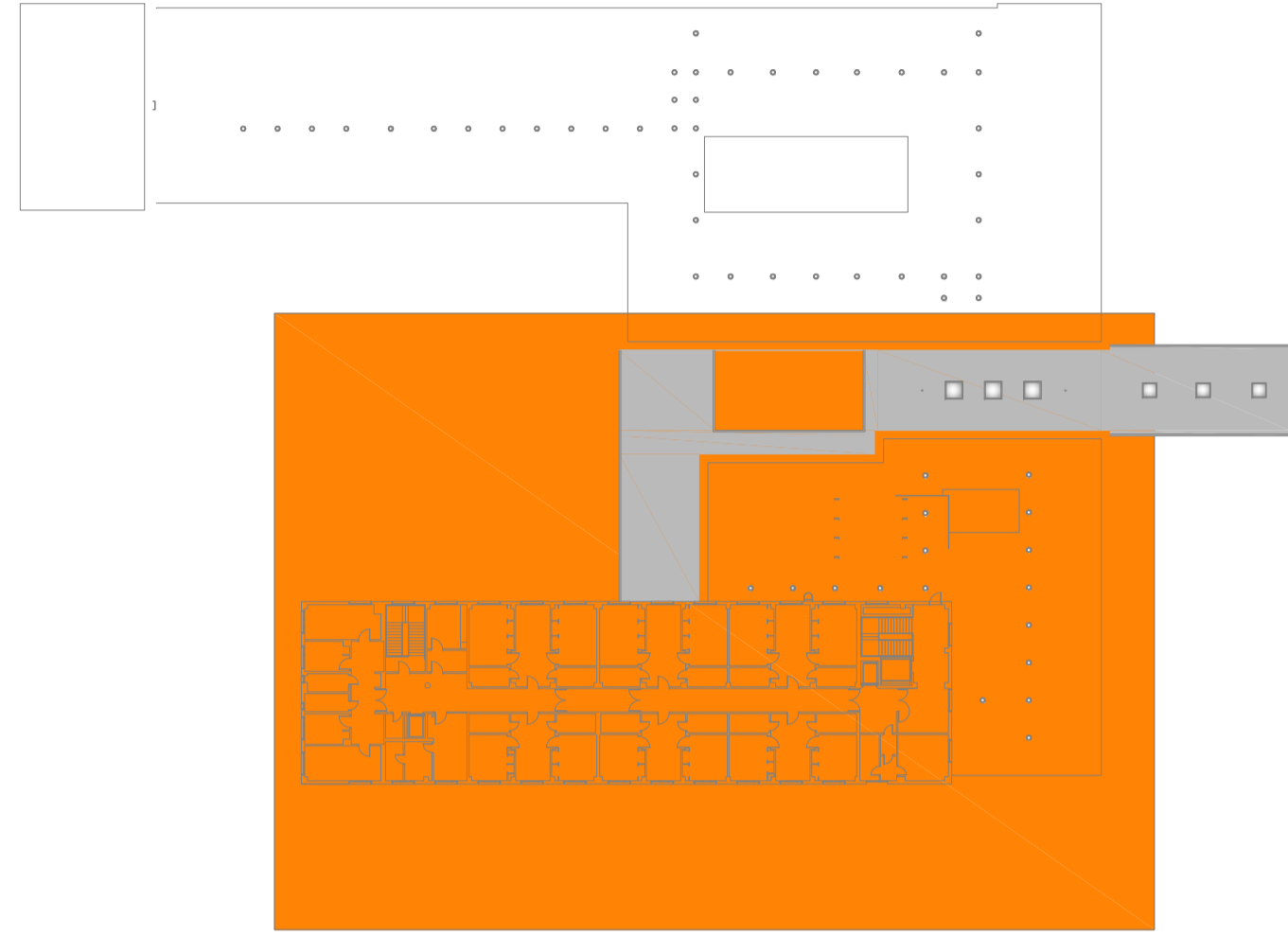

**LEYENDA**

- TUBERÍA AGUA FRÍA RED DE FLUXORES
- TUBERÍA AGUA FRÍA
- TUBERÍA RECIRCULACIÓN A.C.S.
- TUBERÍA AGUA CALIENTE SANITARIA
- VÁLVULA DE CORTE
- ANTI-VIBRADOR-DILATADOR
- GRIFO RACOR MANGUERA
- C1 INDICA Nº DE COLUMNA DE AGUA

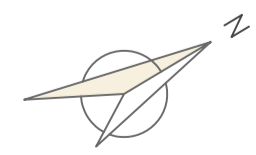
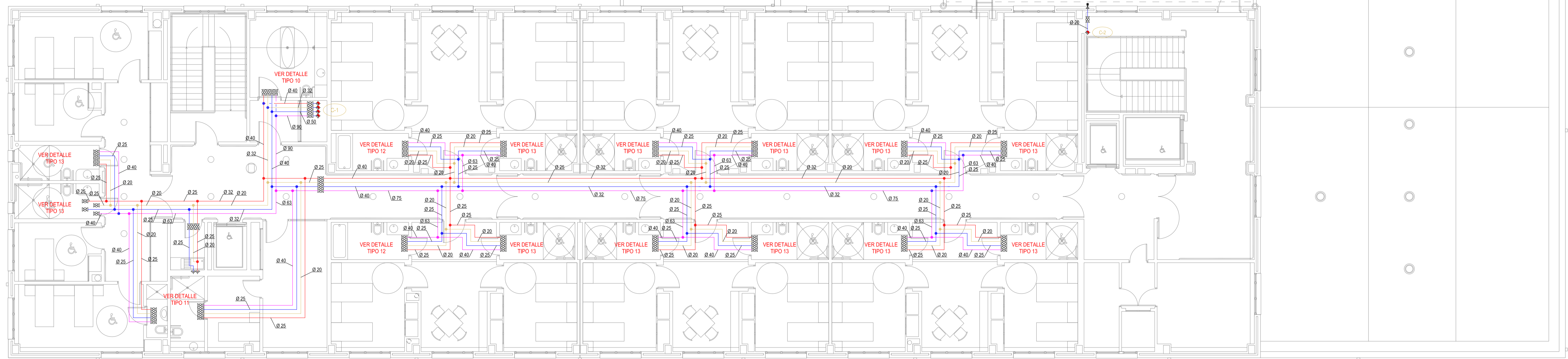

0      5m      10m      15m      20m

proyecto específico de instalación de fontanería /  
CENTRO DE EDUCACIÓN ESPECIAL EN EL PLAN PARCIAL "COVARESA"/VALLADOLID

Distribución de agua. Planta Primera



Junta de Castilla y León

arquitecto director  
FAUSTO BUENO MESTRE



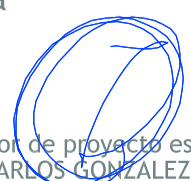

redactor de proyecto específico  
JUAN CARLOS GONZÁLEZ CANCHO

junio 2009 e: 1/100



**if02**

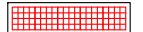

- LEYENDA**
-  TUBERIA DESAGÜE
  -  TUBERIA DESAGÜE COGADO
  -  SUMIDERO SIFÓNICO
  -  CANAL CON SUMIDERO SIFÓNICO
  -  REJILLA SUMIDERO SIFÓNICO
  -  INDICACIÓN DE BAJANTE DE ASEOS





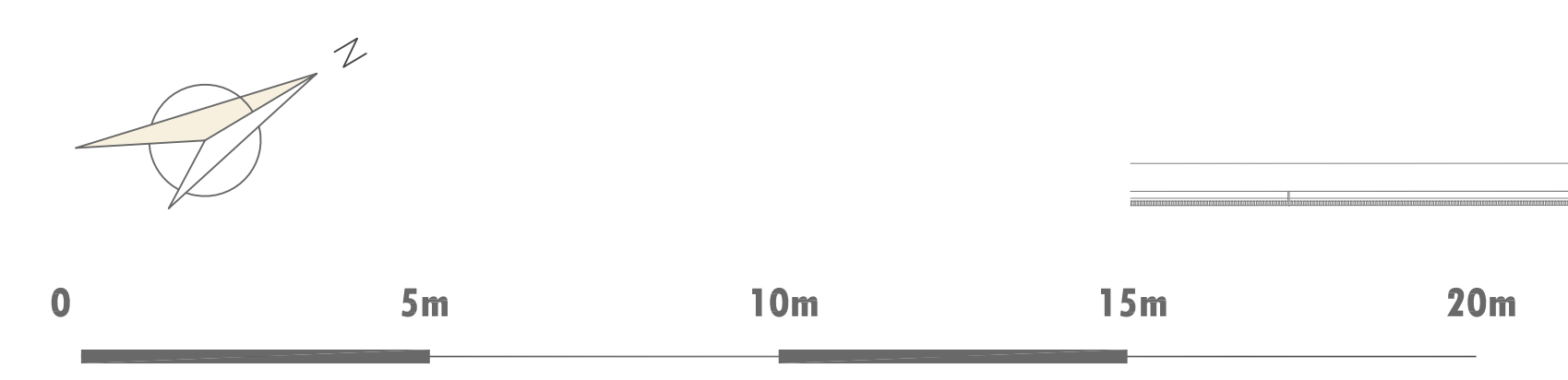

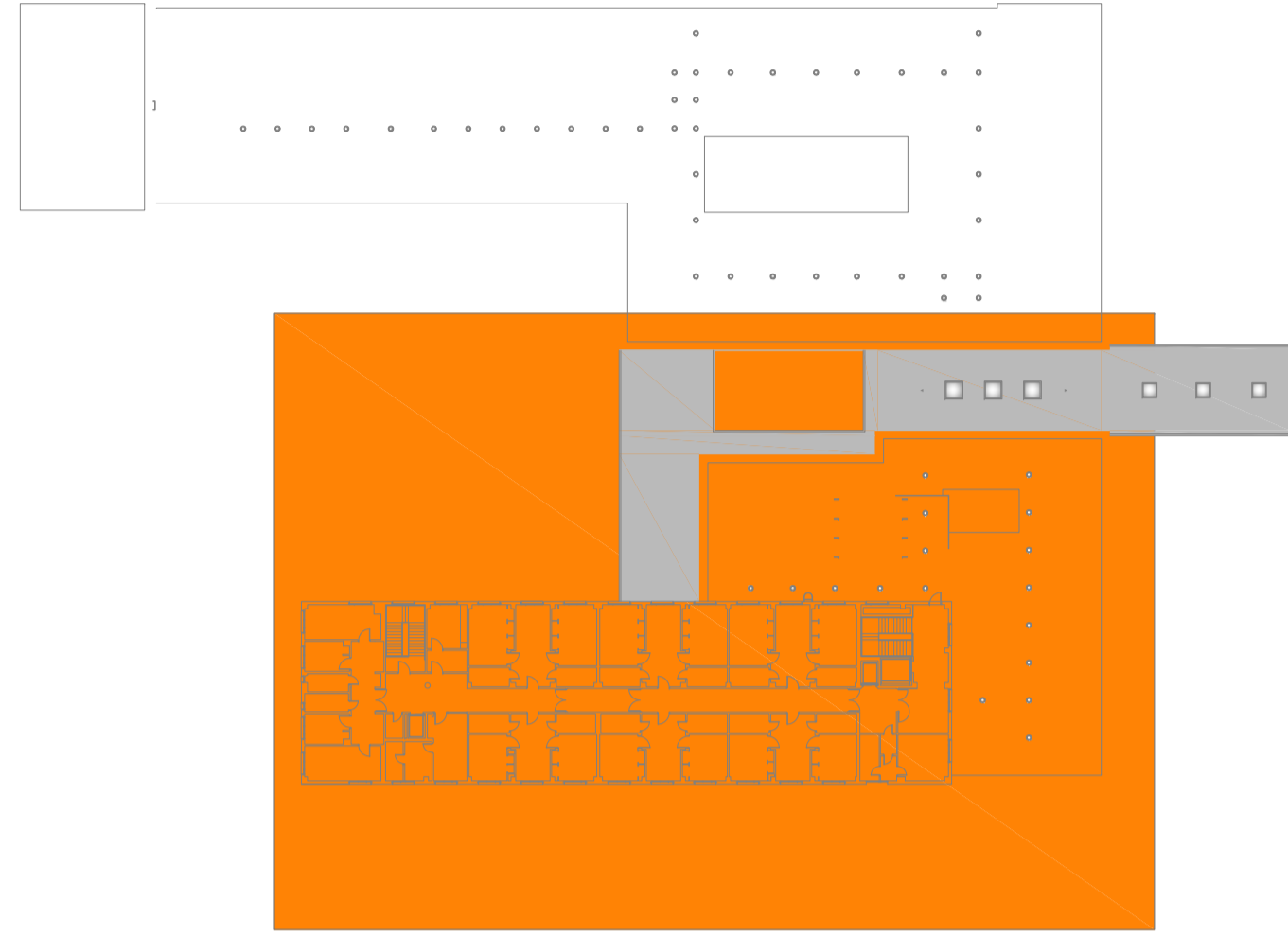
proyecto específico de instalación de fontanería /  
**CENTRO DE EDUCACIÓN ESPECIAL EN EL PLAN PARCIAL "COVARESA"/VALLADOLID**

Desagües. Planta Baja





**LEYENDA**

-  TUBERIA DESAGÜES
-  TUBERIA DESAGÜES COGADO
-  SUMIDERO SIFONICO
-  CANAL CON SUMIDERO SIFÓNICO
-  REJILLA SUMIDERO SIFONICO
-  INDICACIÓN DE BAJANTE DE ASEOS

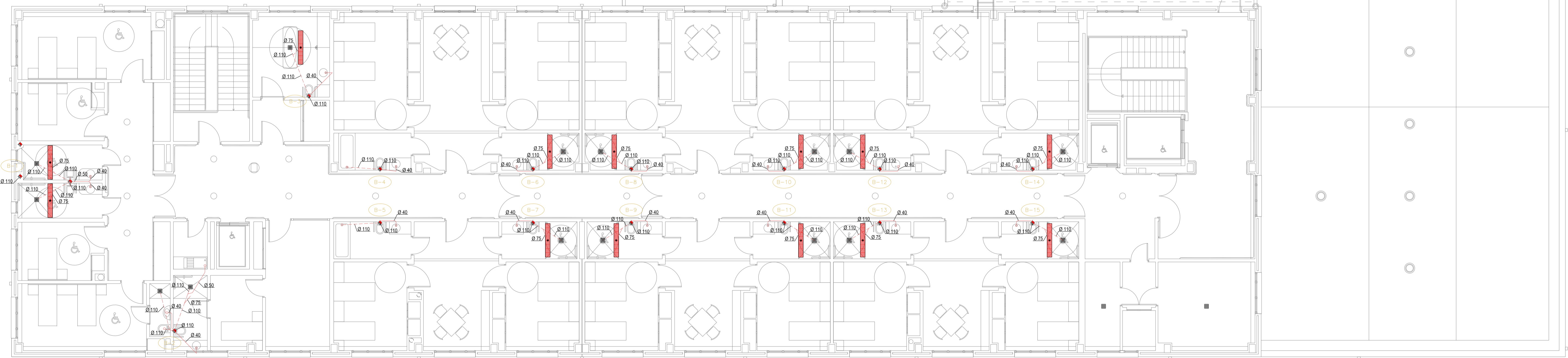

0 5m 10m 15m 20m

proyecto específico de instalación de fontanería /  
CENTRO DE EDUCACION ESPECIAL EN EL PLAN PARCIAL "COVARESA"/VALLADOLID



Junta de Castilla y León  
CONSEJERÍA DE EDUCACIÓN

arquitecto director  
FAUSTO BUENO MESTRE

redactor de proyecto específico  
JUAN CARLOS GONZÁLEZ CANCHO

junio 2009 e: 1/100

if04

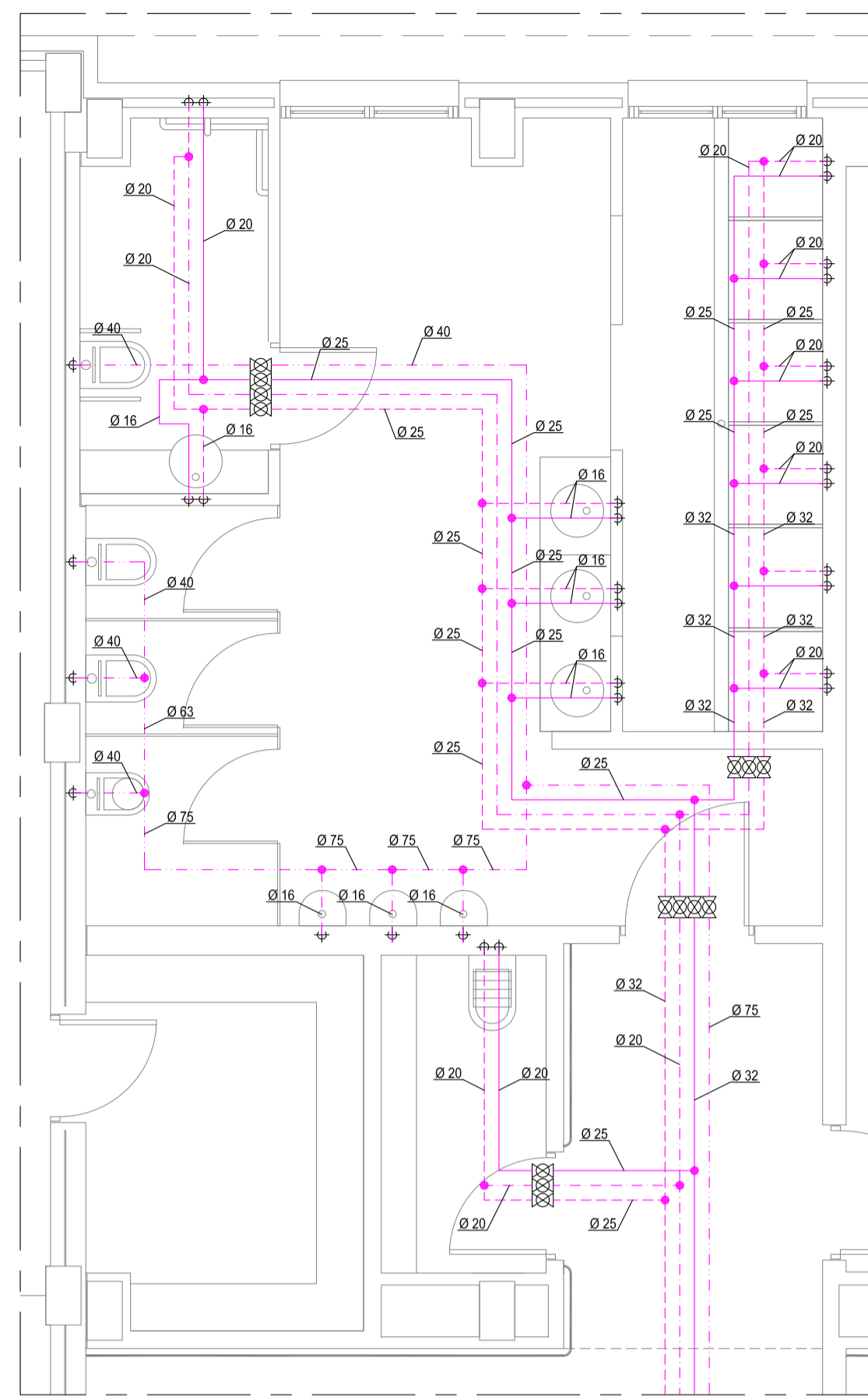

DETALLE TIPO 1

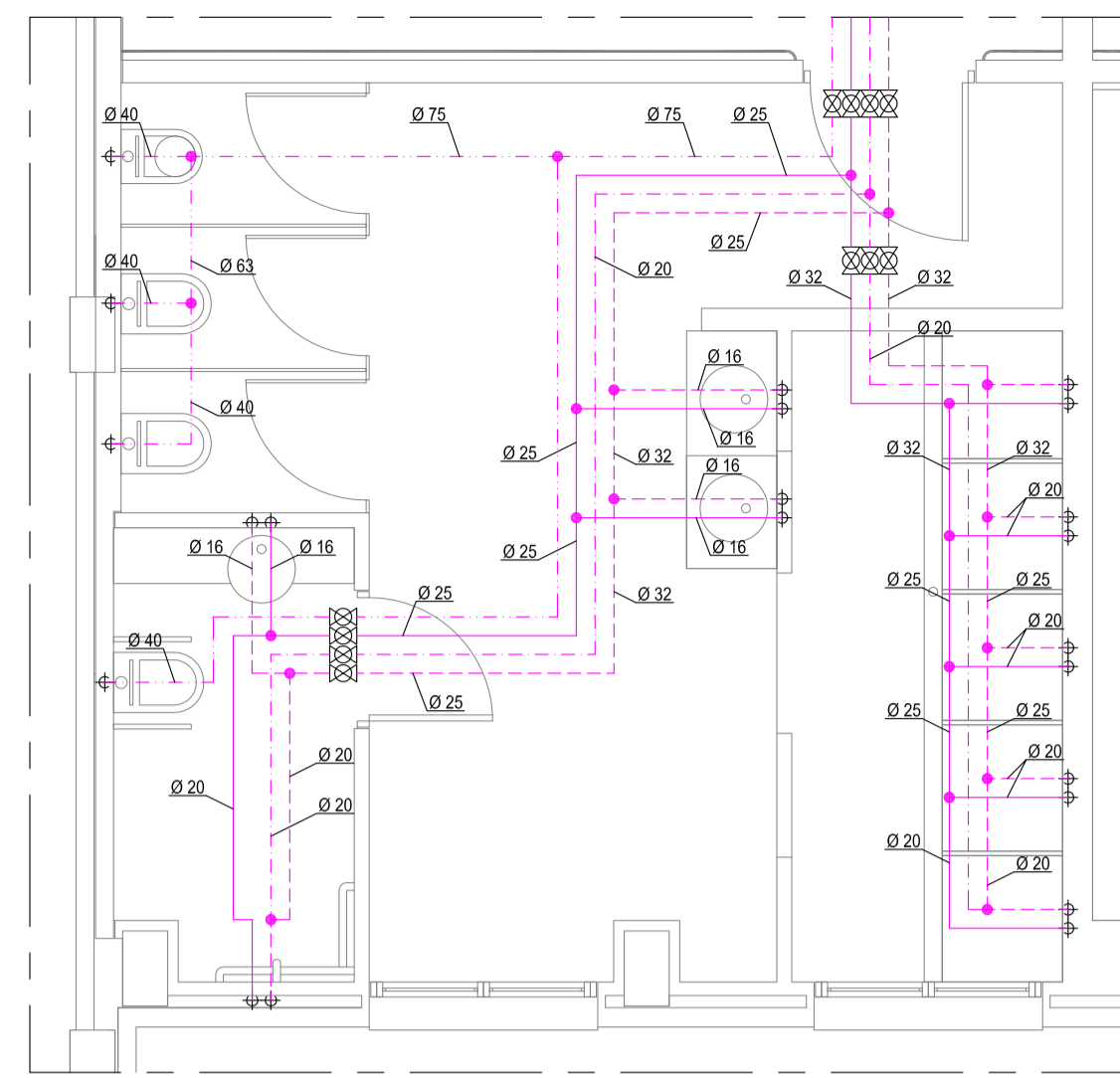

DETALLE TIPO 2

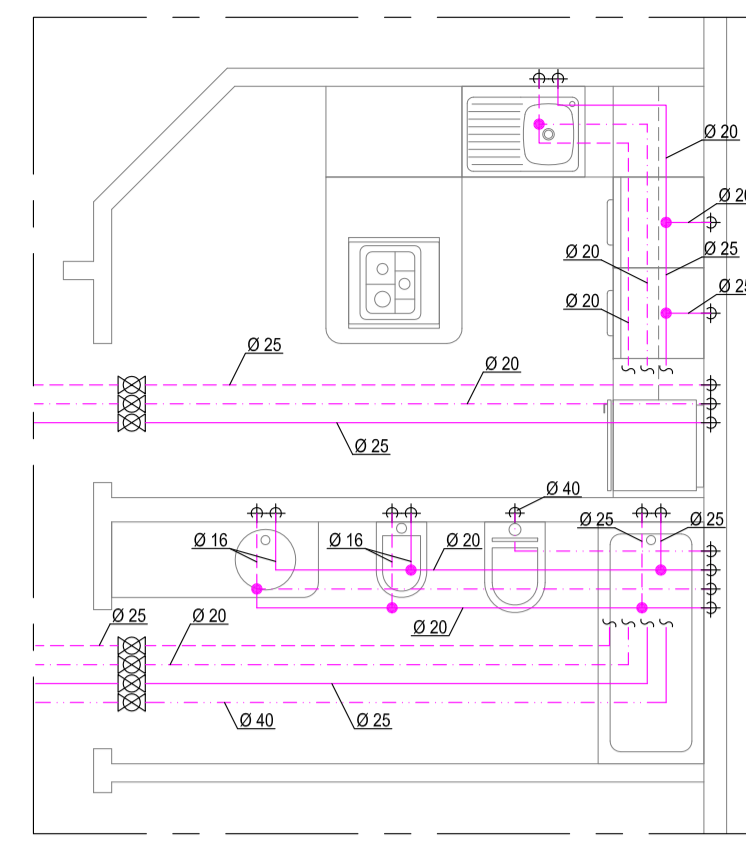

DETALLE TIPO 3

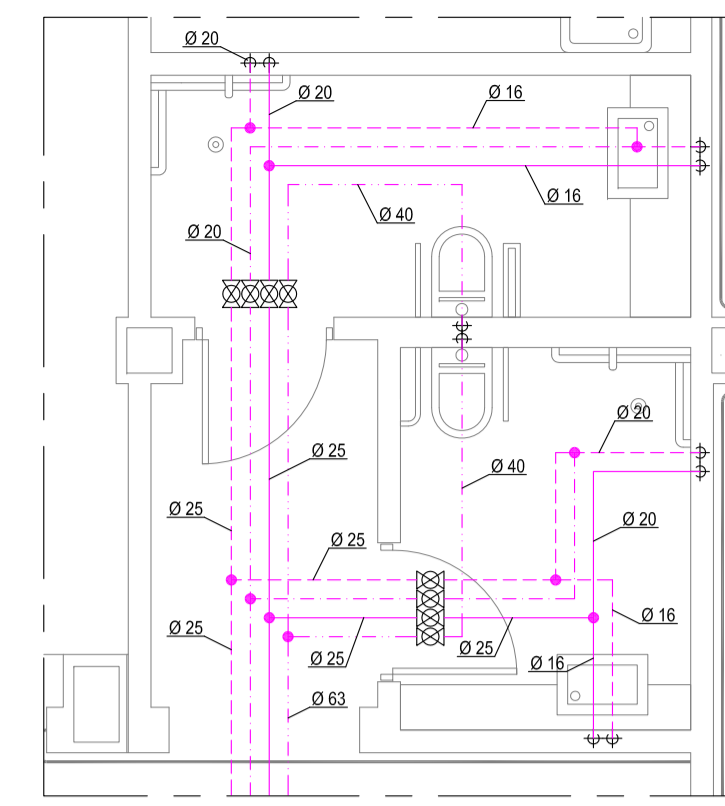

DETALLE TIPO 4

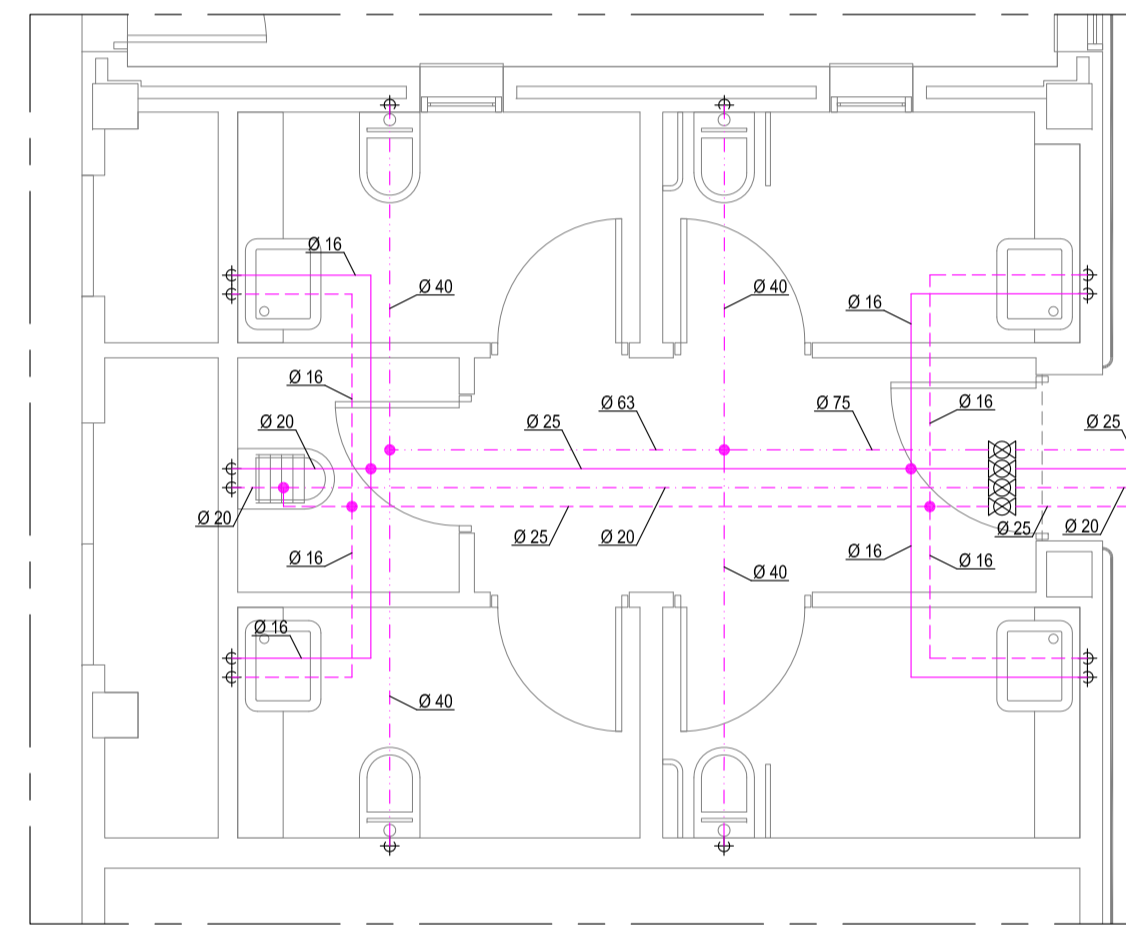

DETALLE TIPO 6

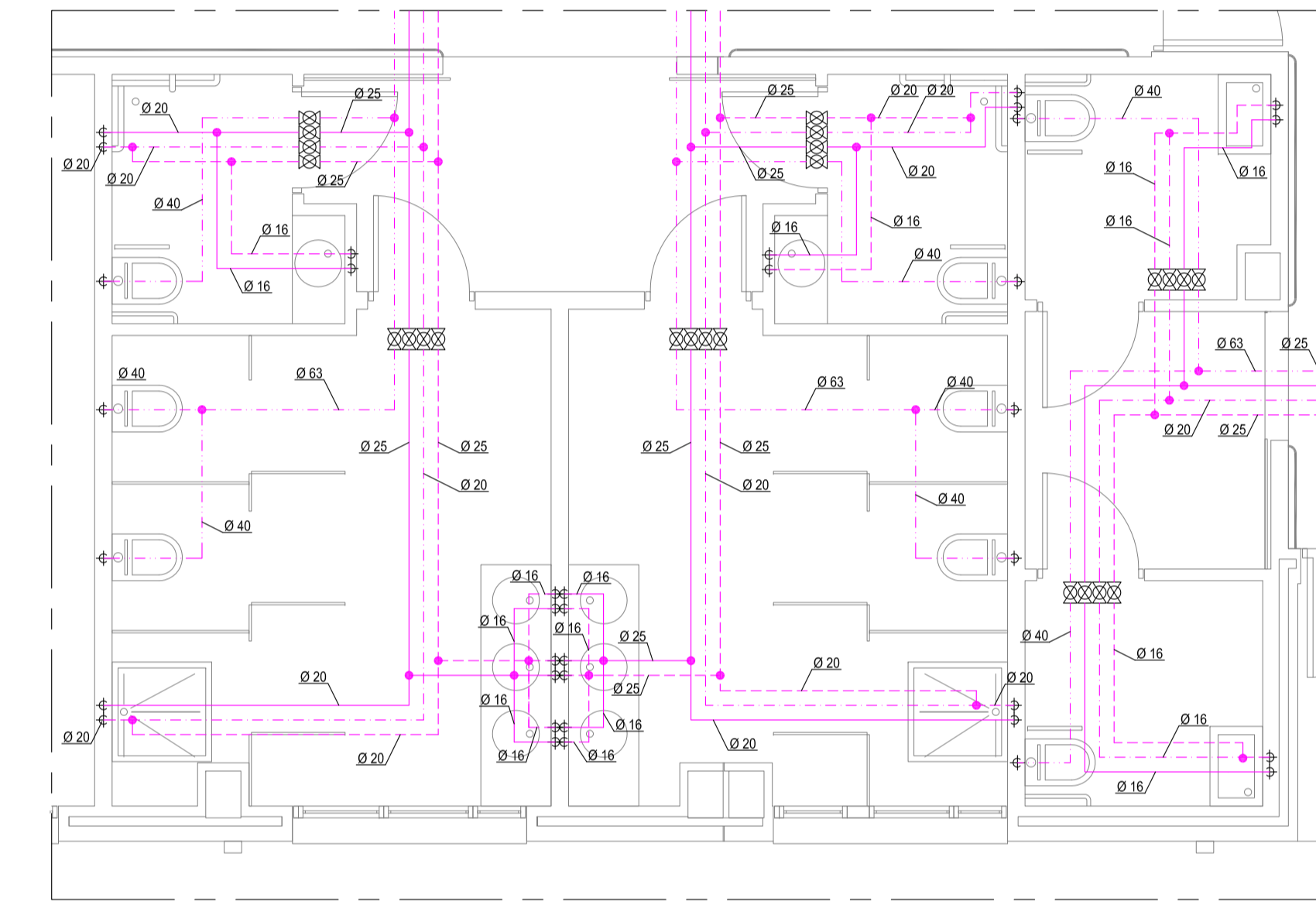

DETALLE TIPO 7

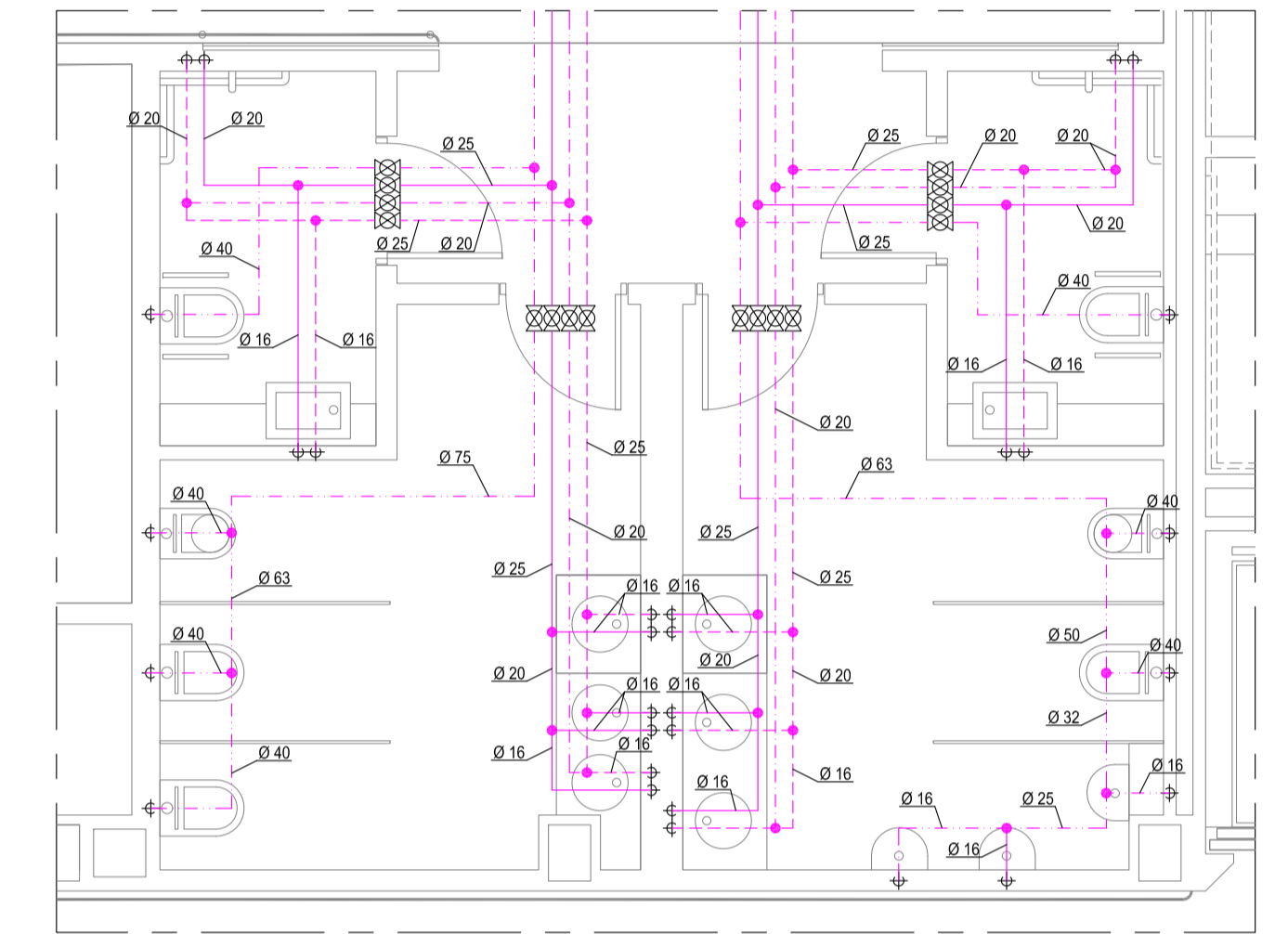

DETALLE TIPO 8

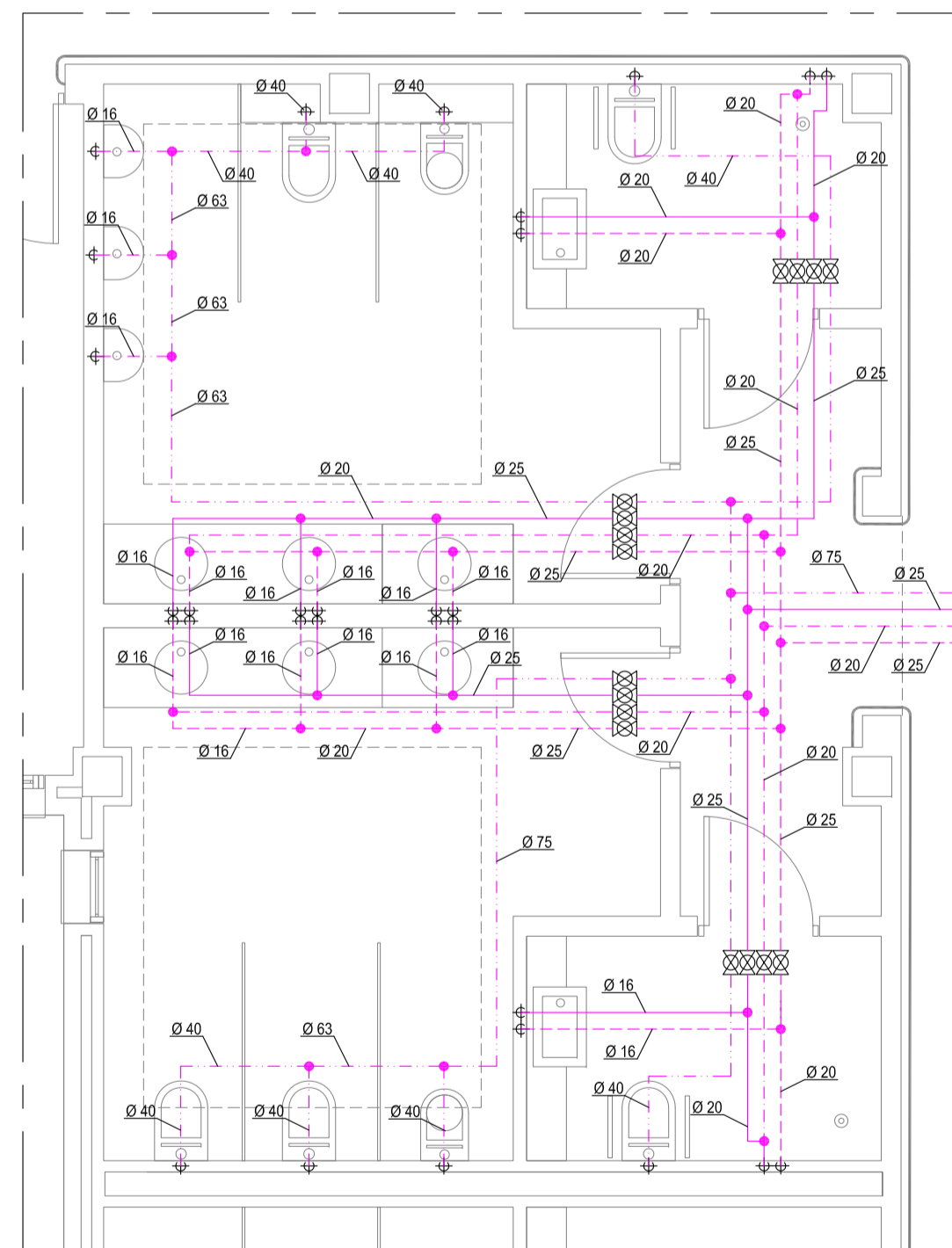

DETALLE TIPO 5

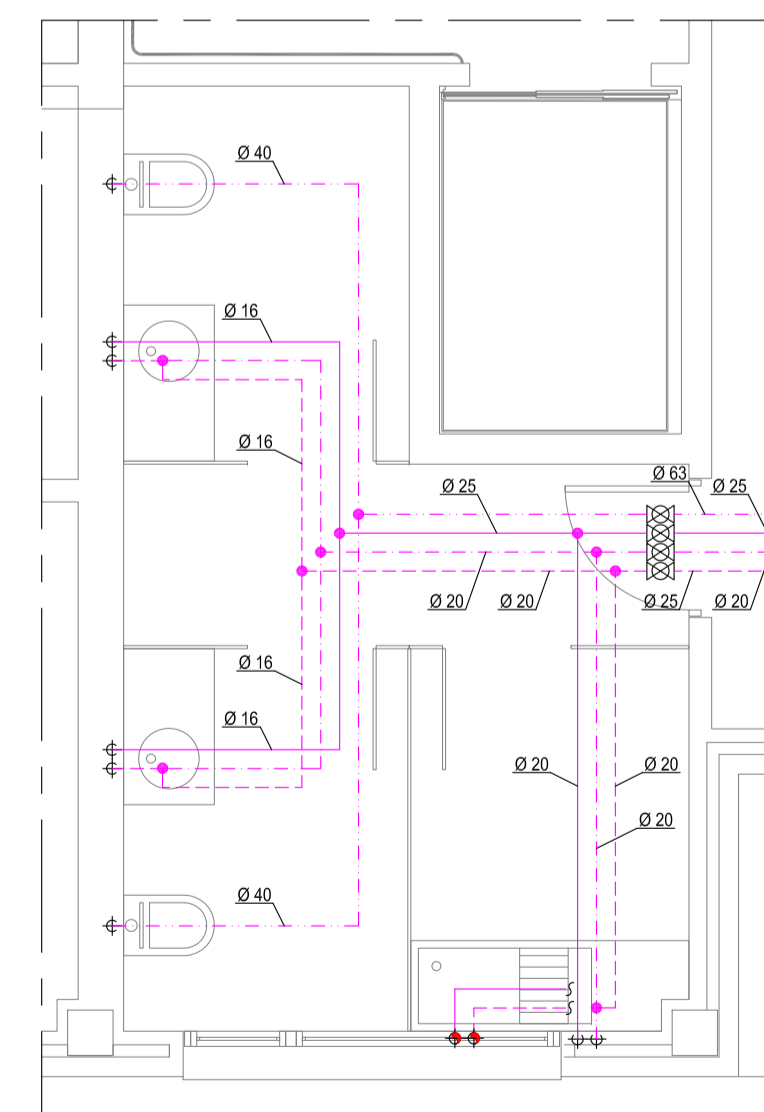

DETALLE TIPO 09

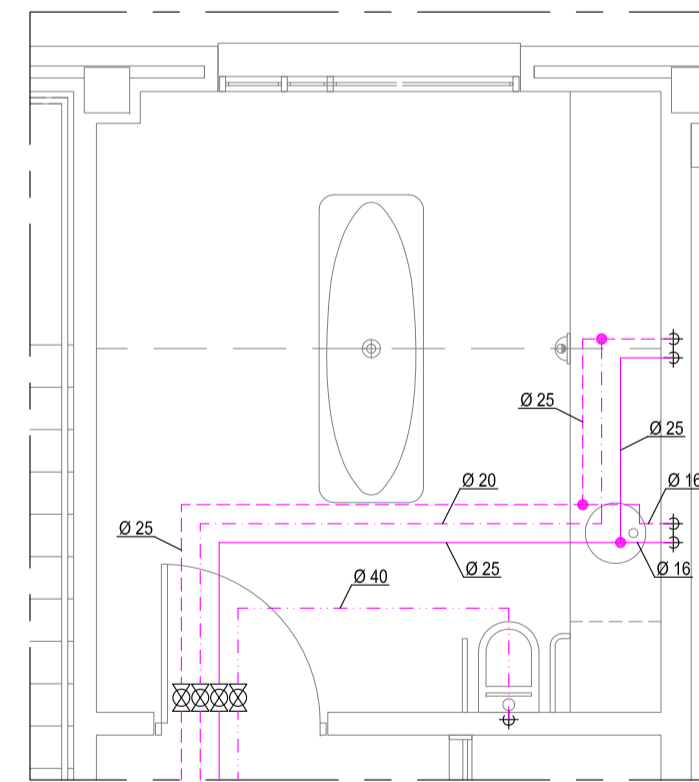

DETALLE TIPO 10

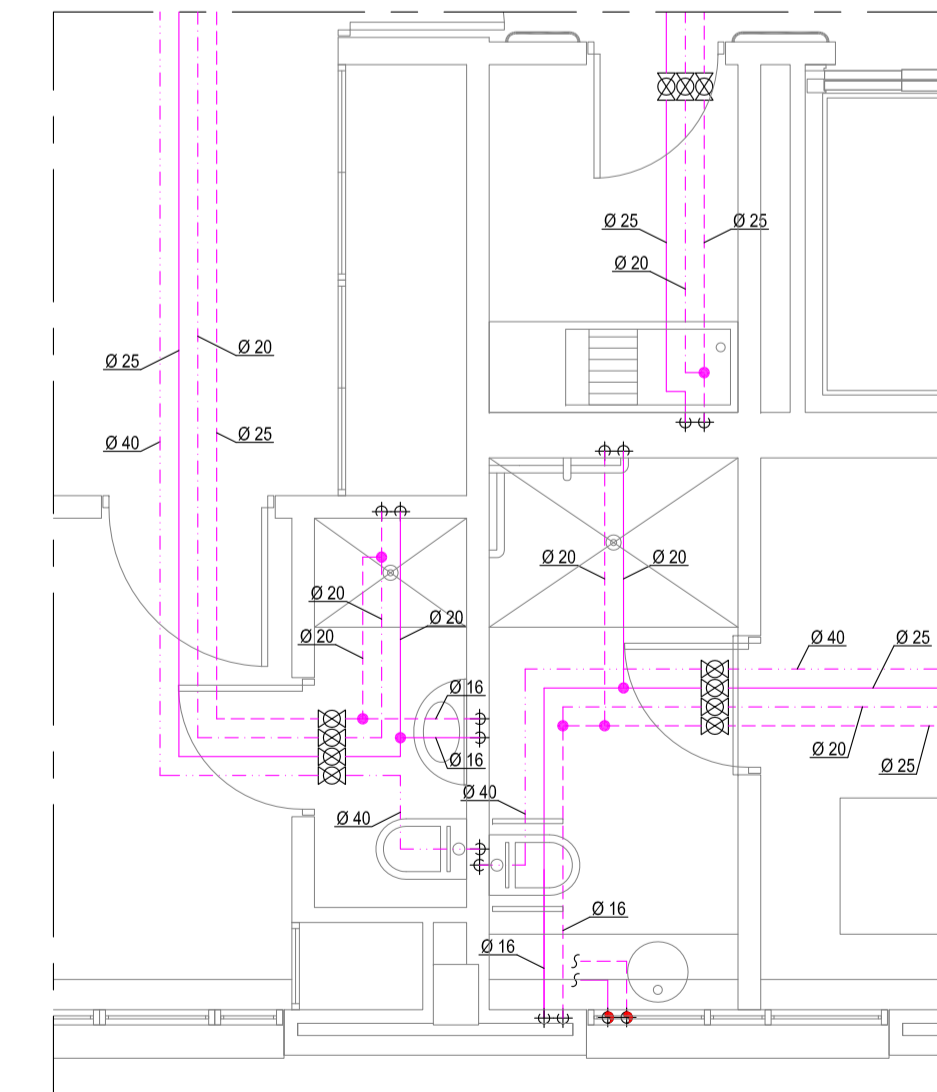

DETALLE TIPO 11

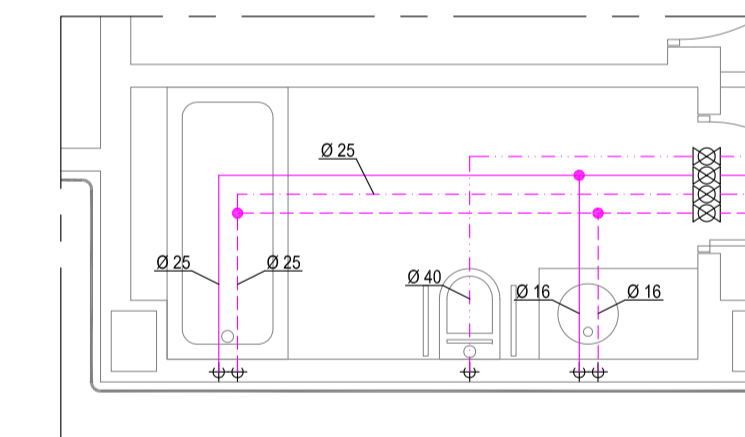



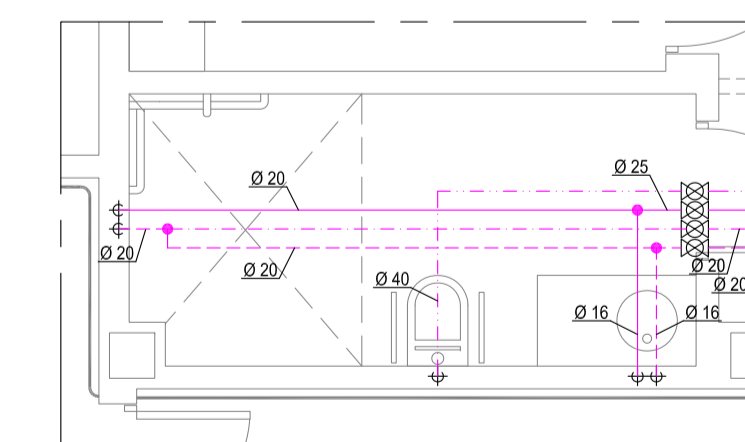





DETALLE TIPO 12



DETALLE TIPO 13

LEYENDA

-  TUBERÍA AGUA FRÍA RED DE FLUXORES
-  TUBERÍA AGUA FRÍA
-  TUBERÍA RECIRCULACIÓN A.C.S.
-  TUBERÍA AGUA CALIENTE SANITARIA
-  VÁLVULA DE CORTE
-  ANTIVIBRADOR-DILATADOR
-  GRIFO RACOR MANGUERA
-  INDICA Nº DE COLUMNA DE AGUA

proyecto específico de instalación de fontanería /  
CENTRO DE EDUCACIÓN ESPECIAL EN EL PLAN PARCIAL "COVARESA"/VALLADOLID

Distribución de agua. Zonas Húmedas



Junta de Castilla y León

arquitecto director  
FAUSTO BUENO HESTRE

redactor de proyecto específico  
JUAN CARLOS GONZÁLEZ CANCHO

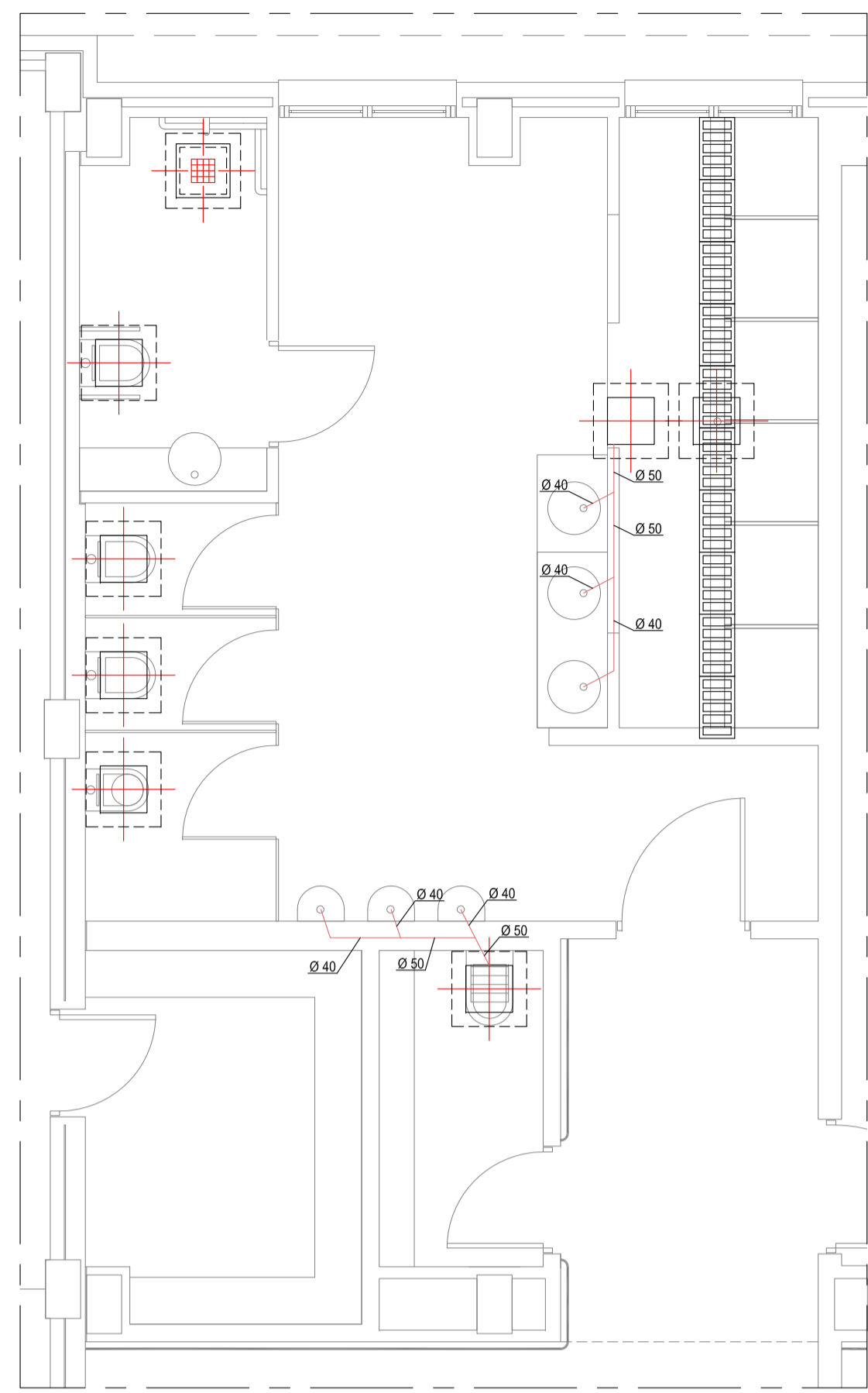

DETALLE TIPO 1

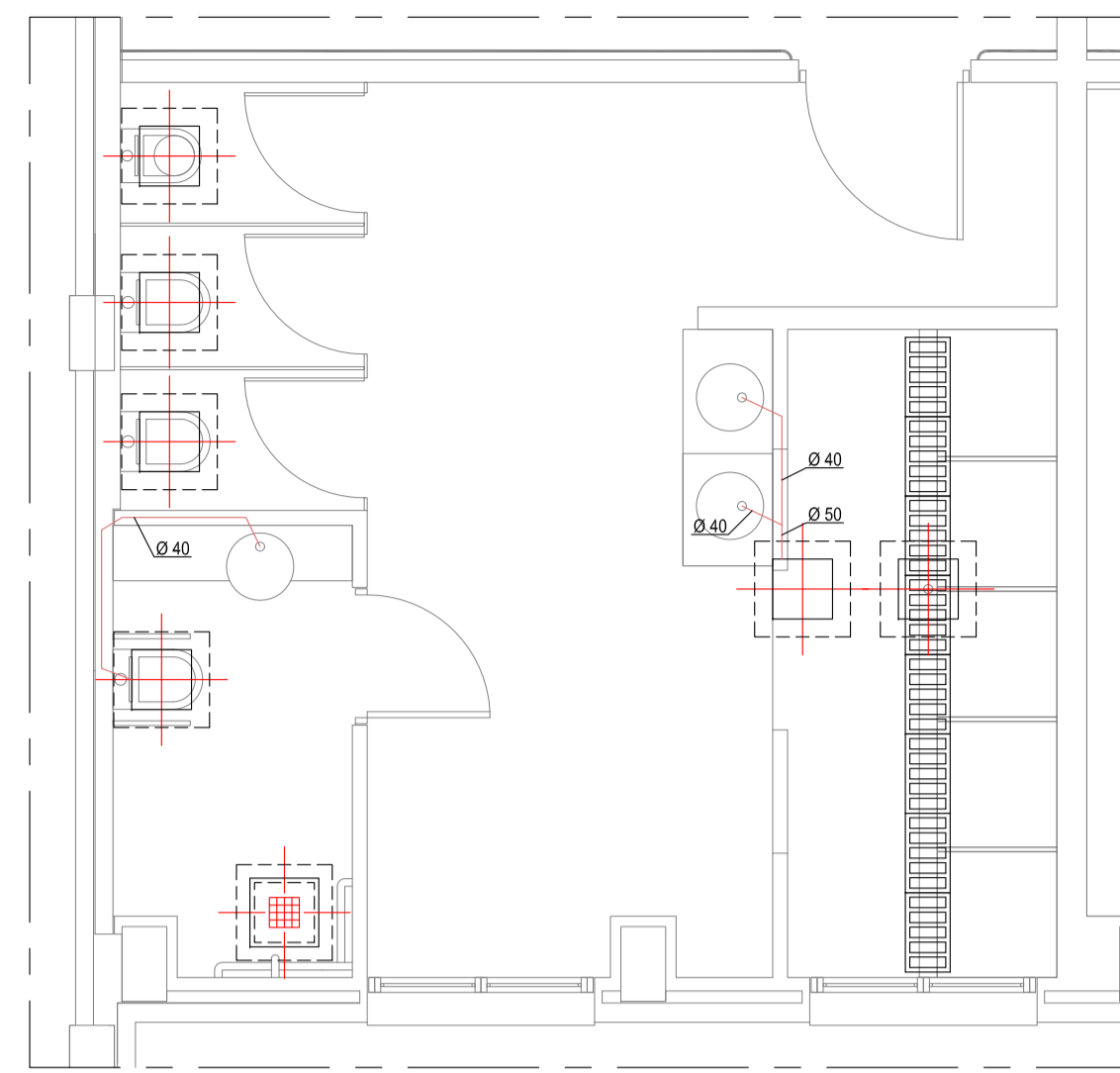

DETALLE TIPO 2

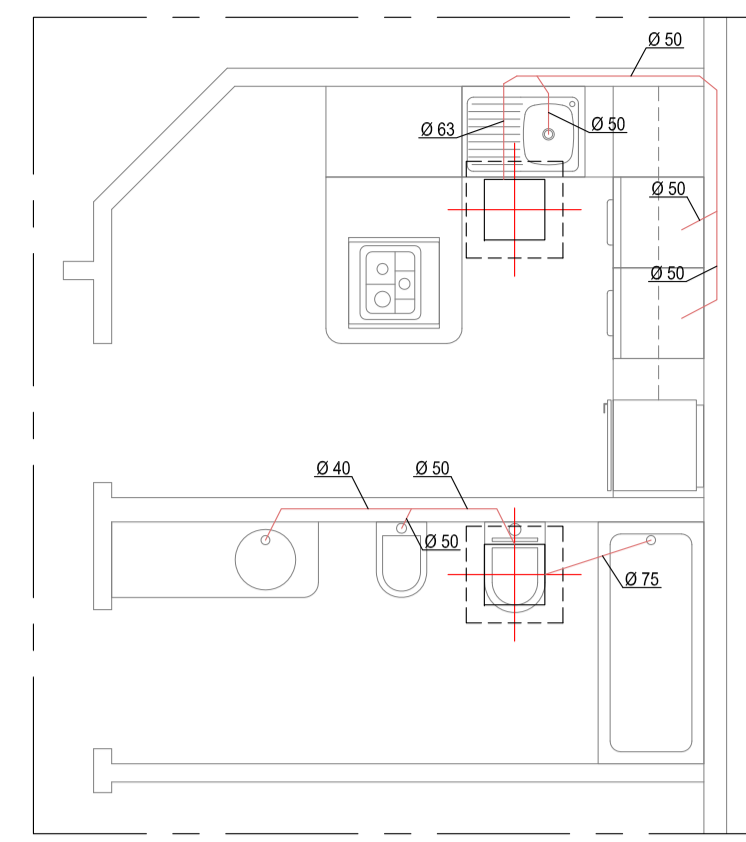

DETALLE TIPO 3

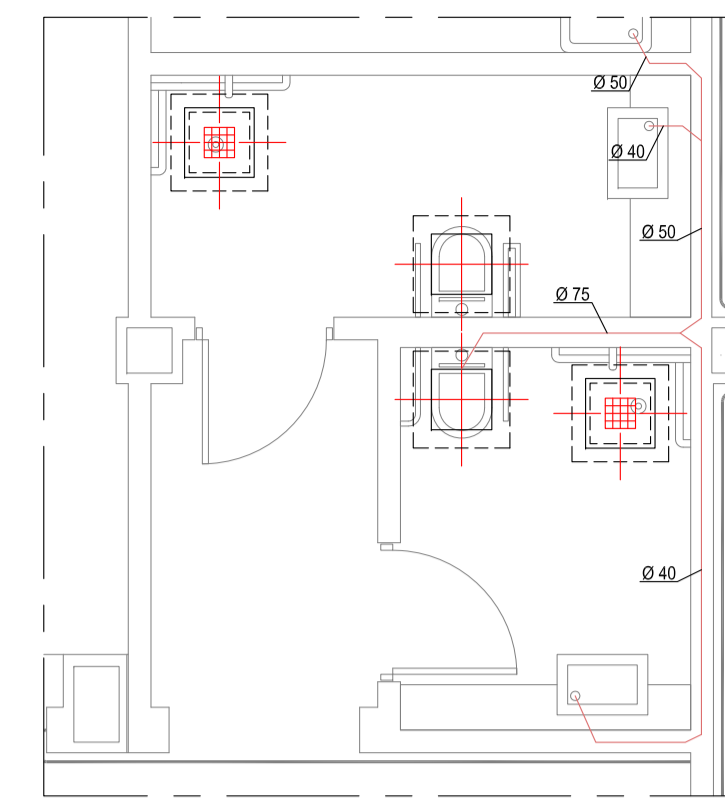

DETALLE TIPO 4

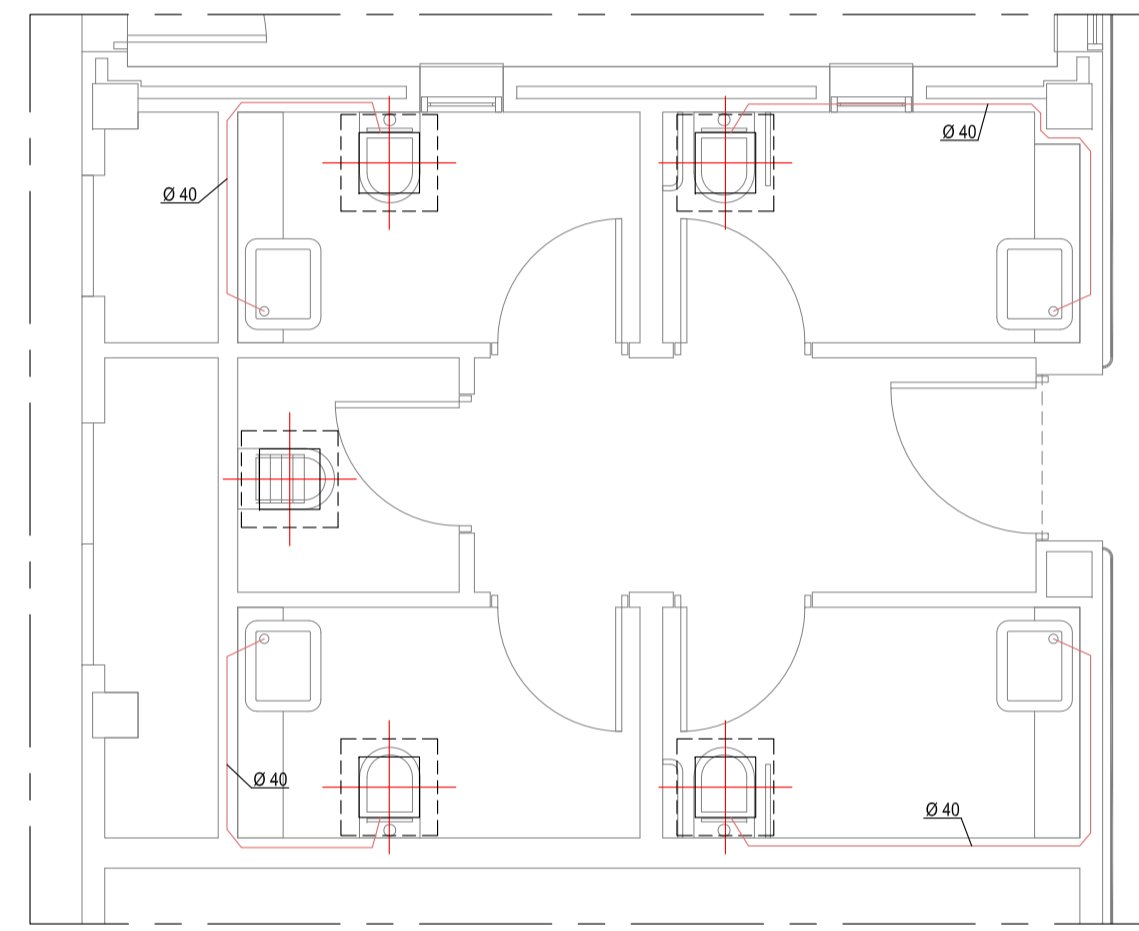

DETALLE TIPO 6

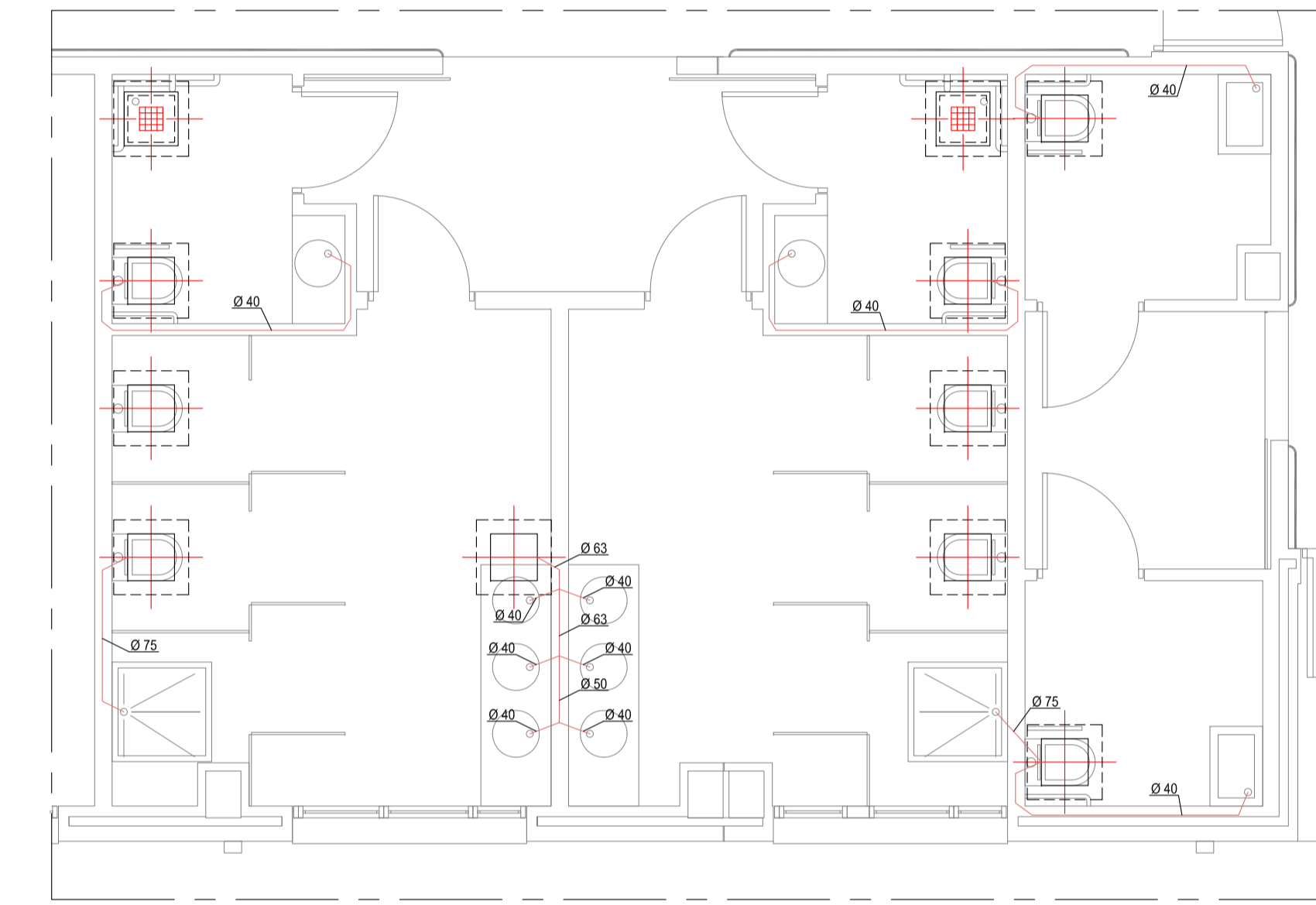

DETALLE TIPO 7

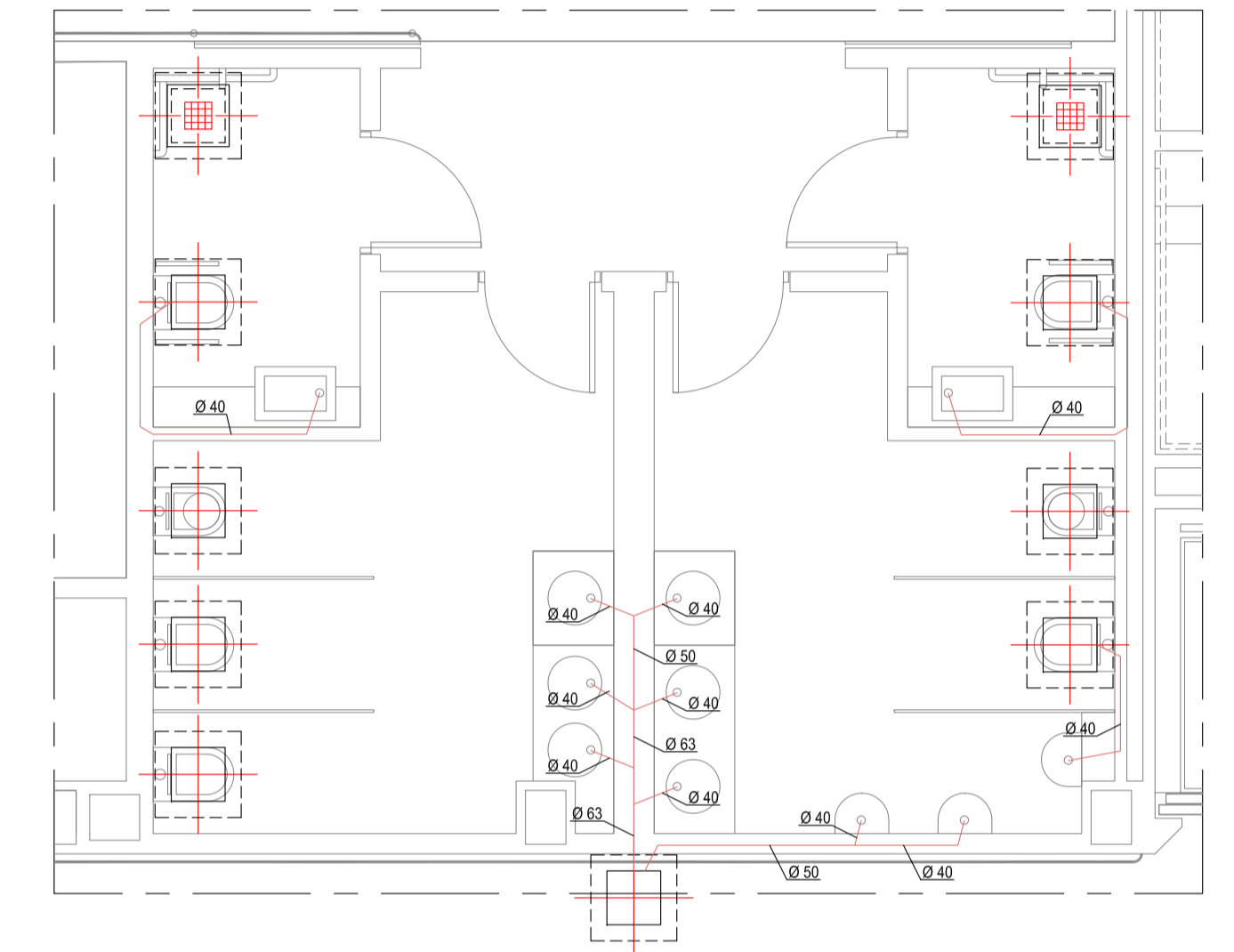

DETALLE TIPO 8

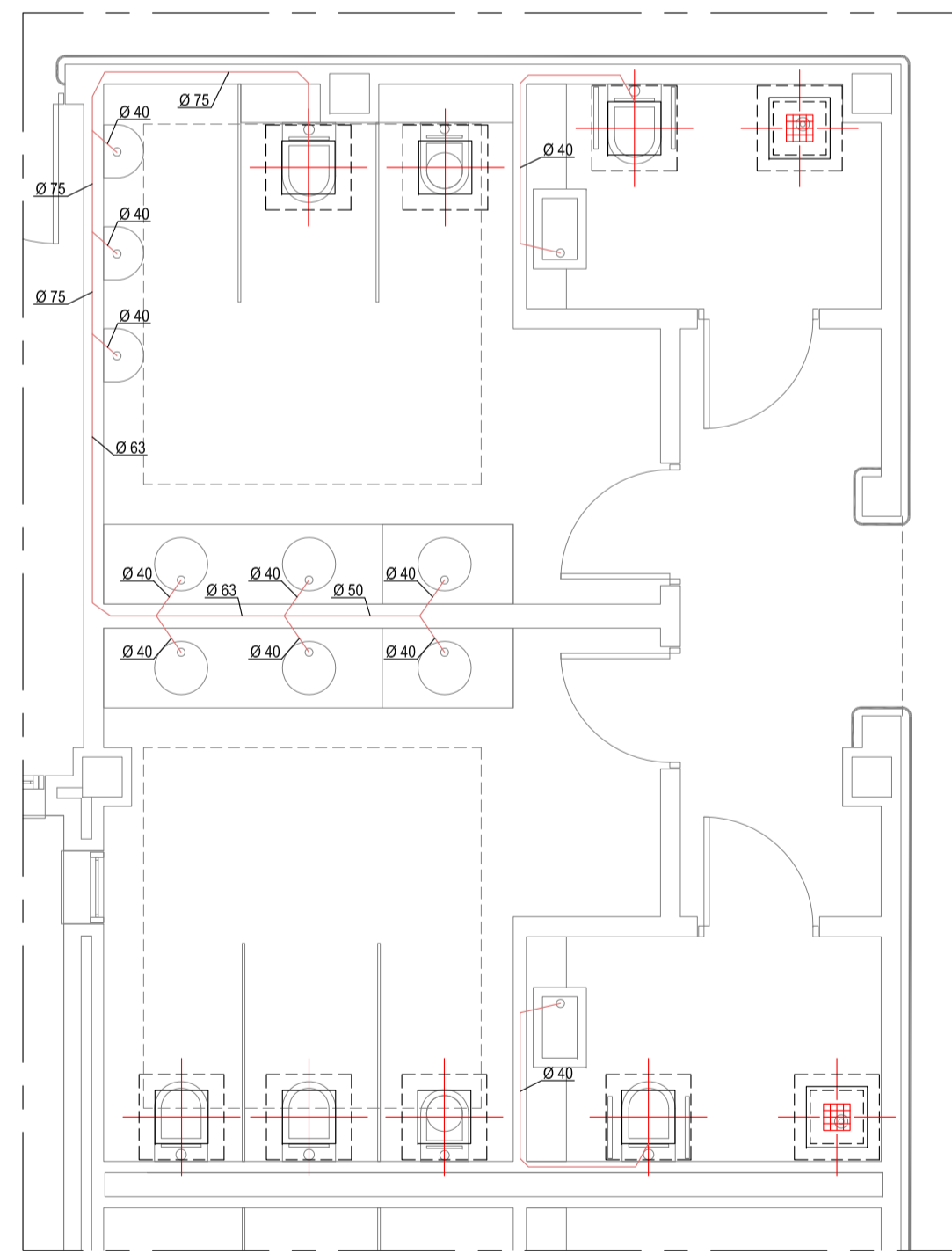

DETALLE TIPO 5

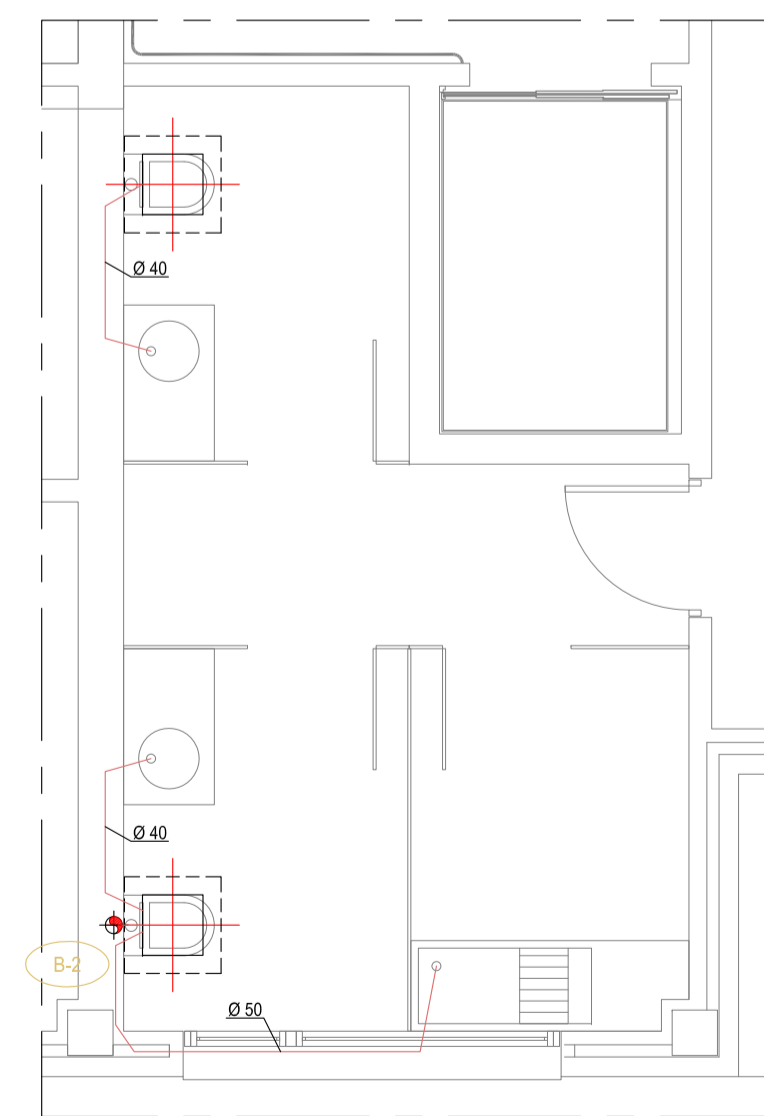

DETALLE TIPO 09

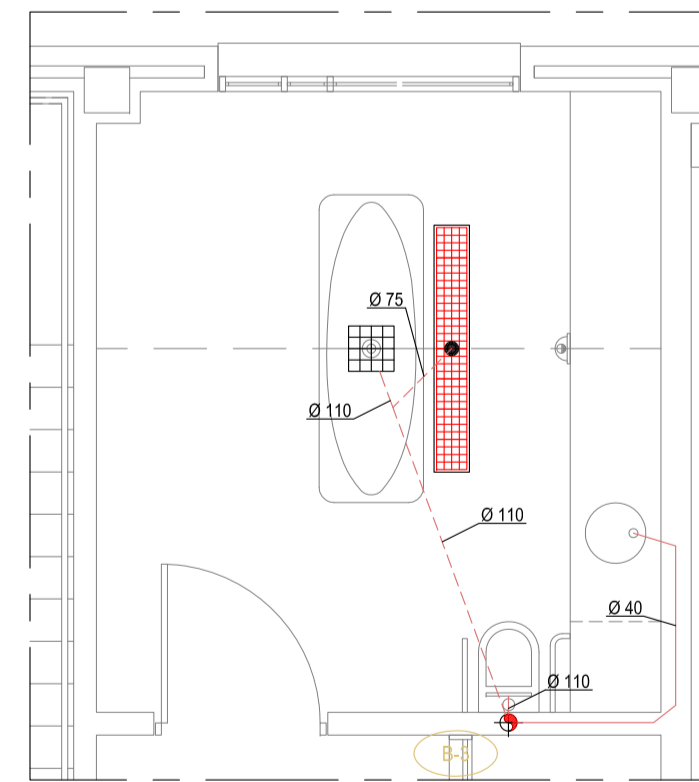

DETALLE TIPO 10

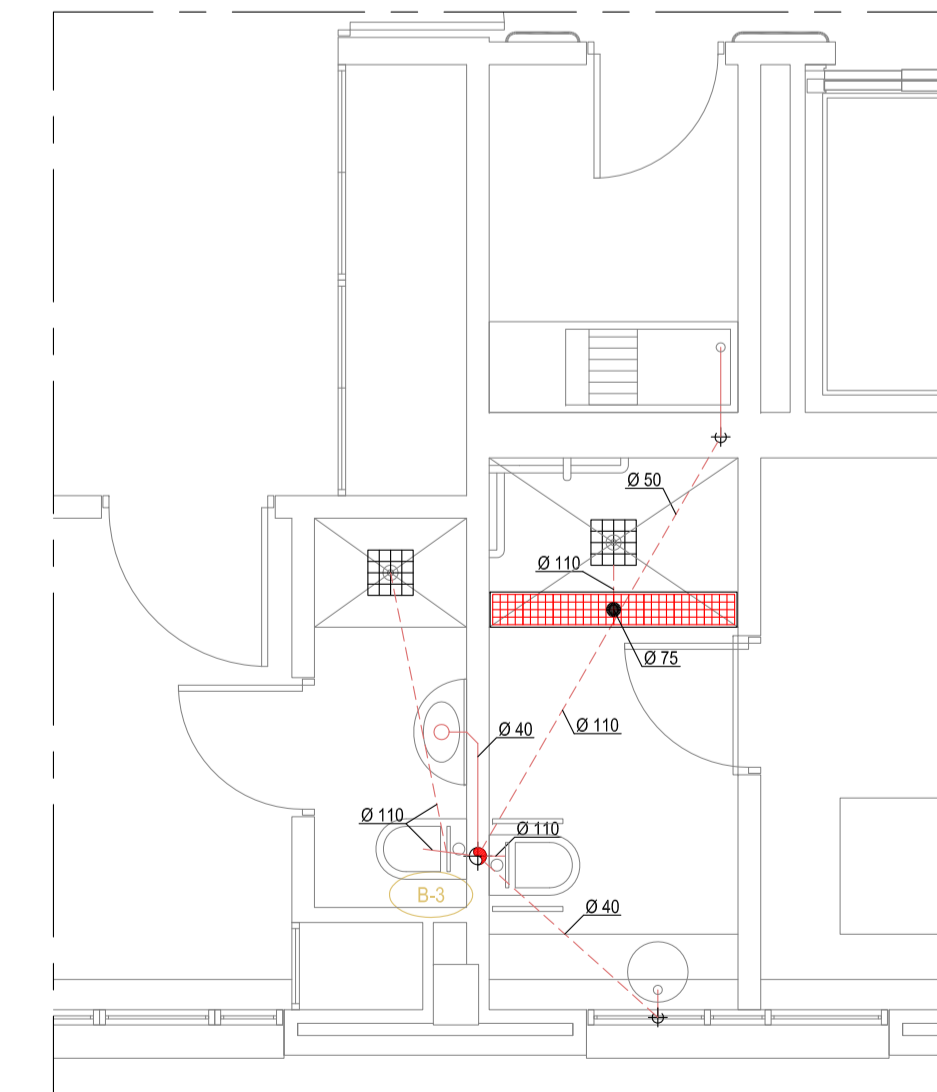

DETALLE TIPO 11

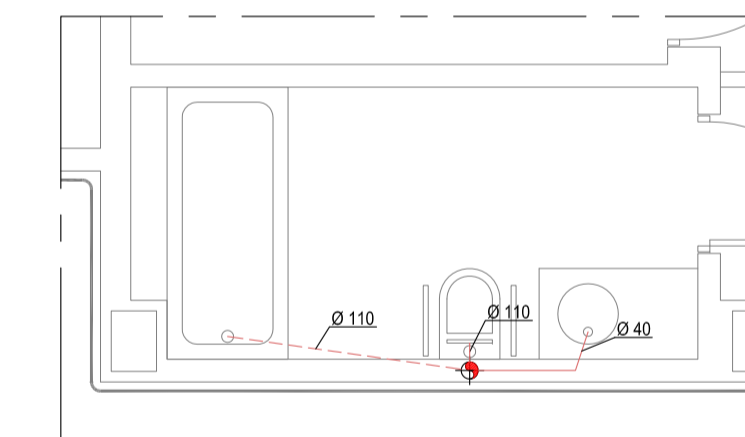



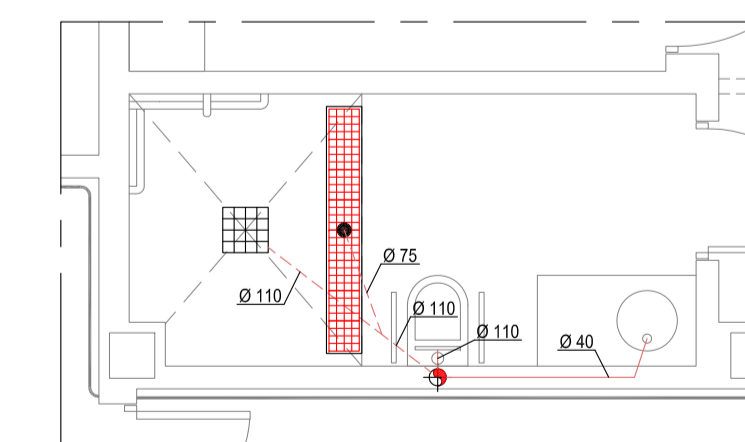

DETALLE TIPO 12



DETALLE TIPO 13

LEYENDA

-  TUBERIA DESAGÜES
-  TUBERIA DESAGÜES COGADO
-  SUMIDERO SIFONICO
-  REJILLA SUMIDERO
-  INDICACIÓN DE BAJANTE DE ASEOS

proyecto específico de instalación de fontanería /  
CENTRO DE EDUCACIÓN ESPECIAL EN EL PLAN PARCIAL "COVARESA"/VALLADOLID



Desagües. Zonas Húmedas



Junta de Castilla y León

arquitecto director  
FAUSTO BUENO HESTRE

redactor de proyecto específico  
JUAN CARLOS GONZÁLEZ CANCHO



if06

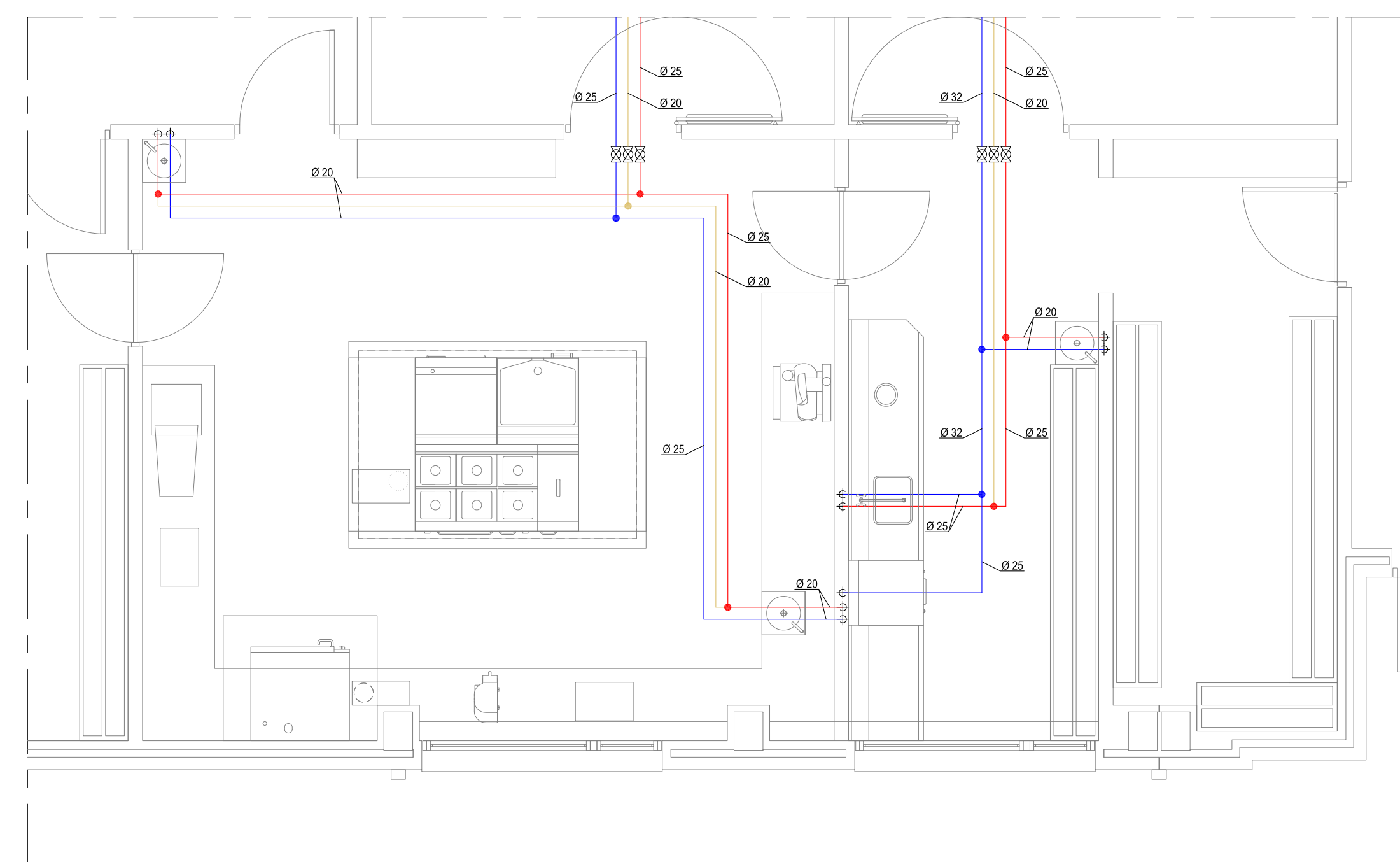

COCINA (AGUA)

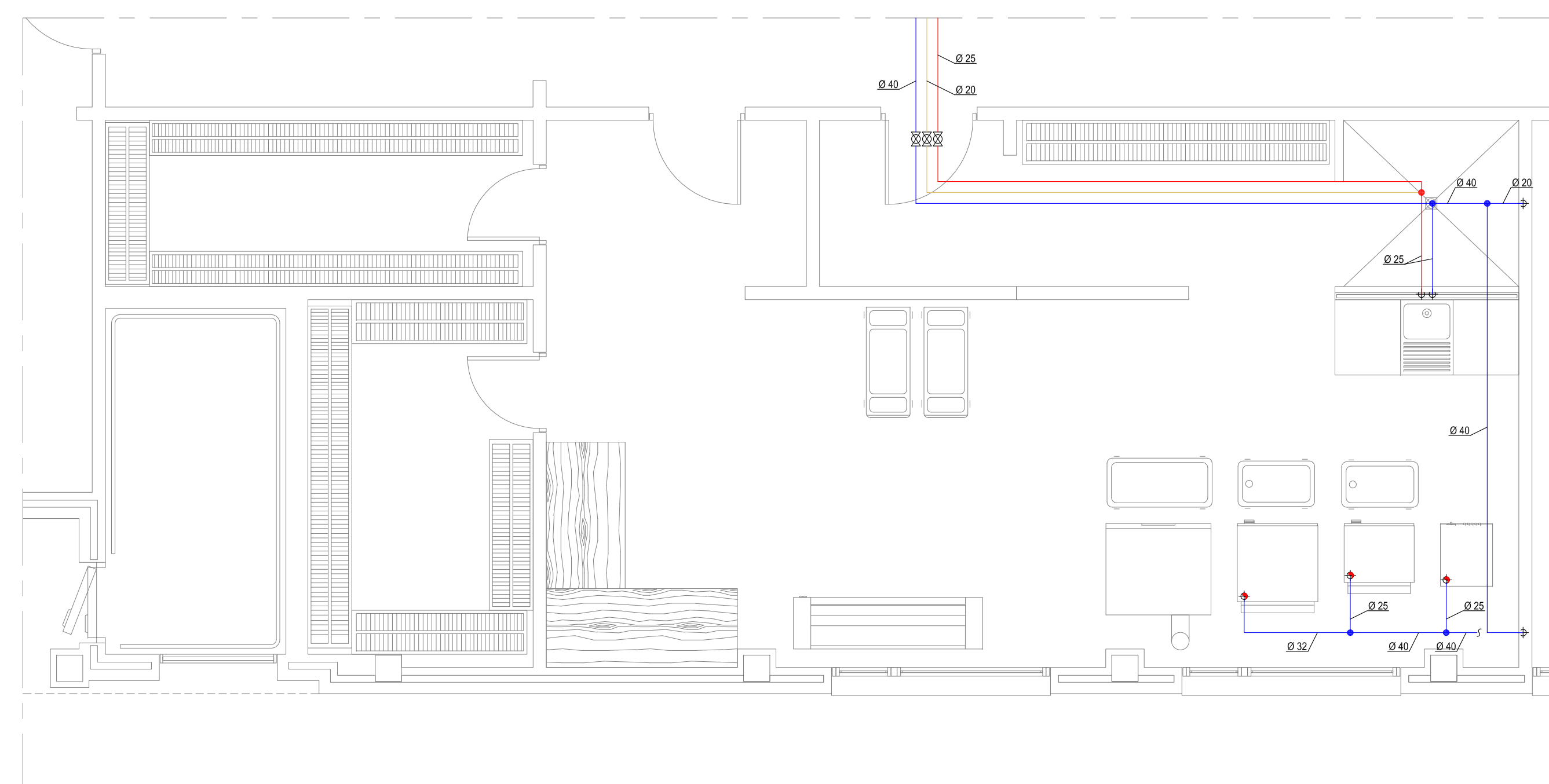

LAVANDERÍA (AGUA)

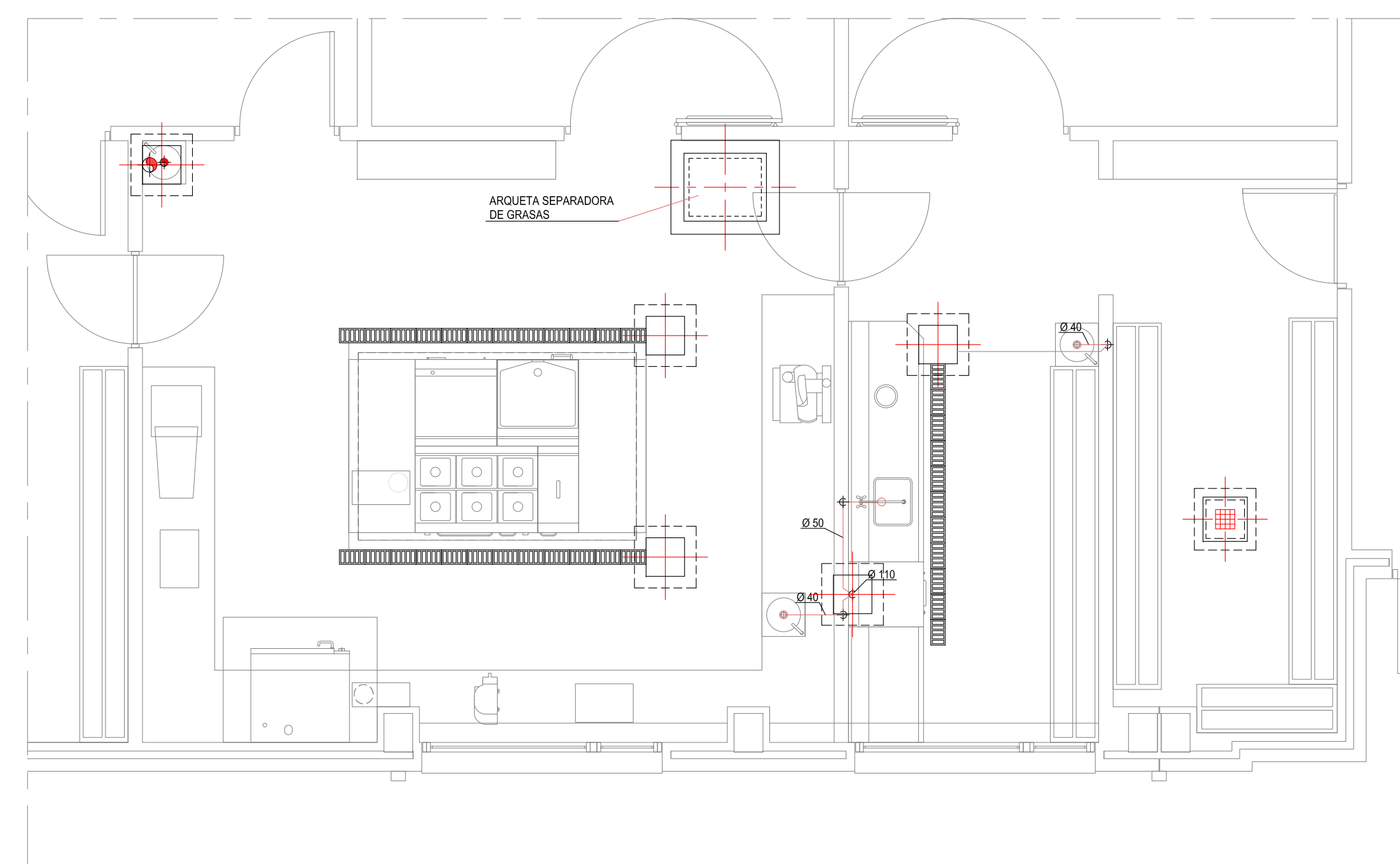

COCINA (DESAGÜES)

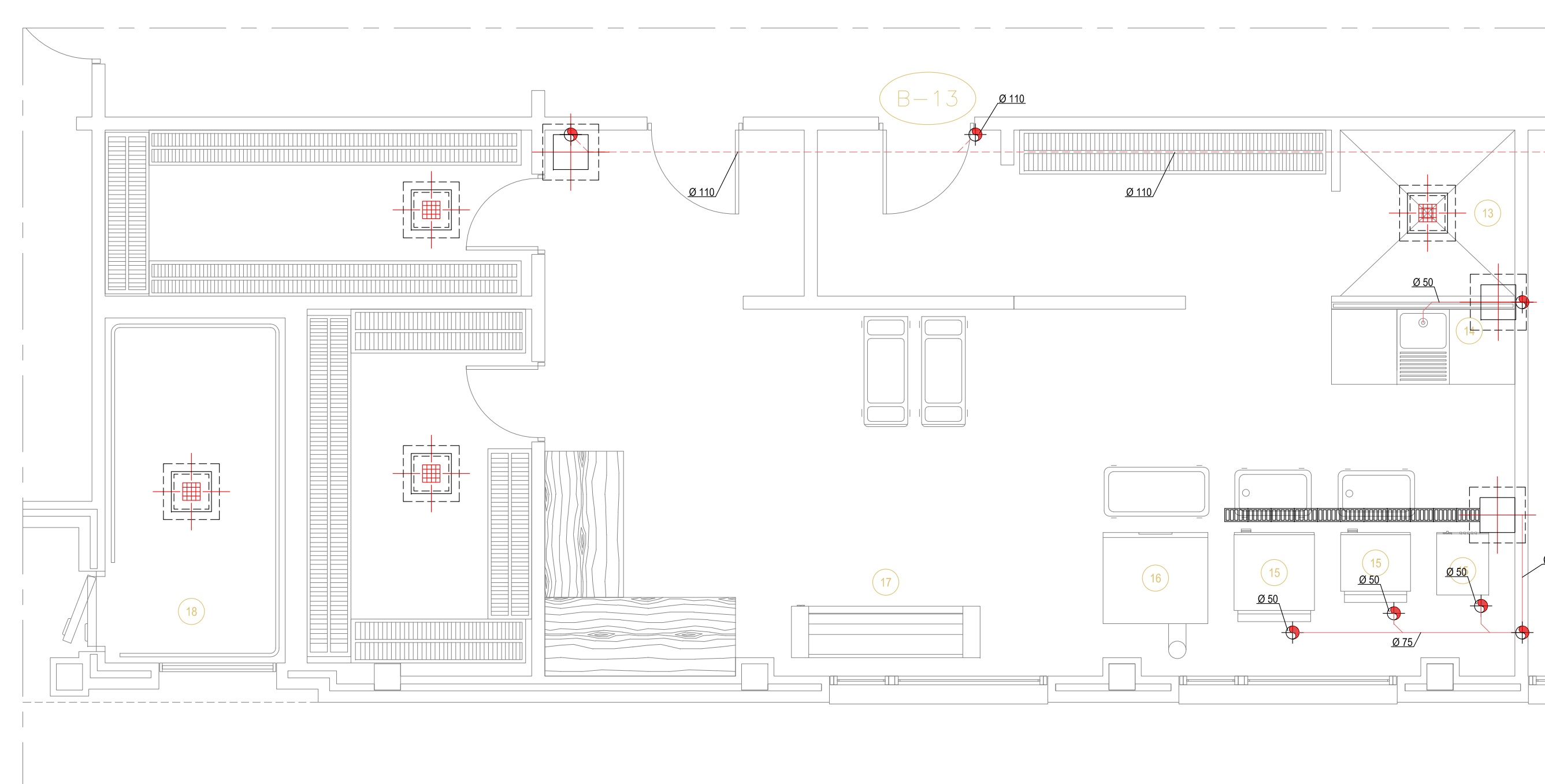

LAVANDERÍA (DESAGÜES)

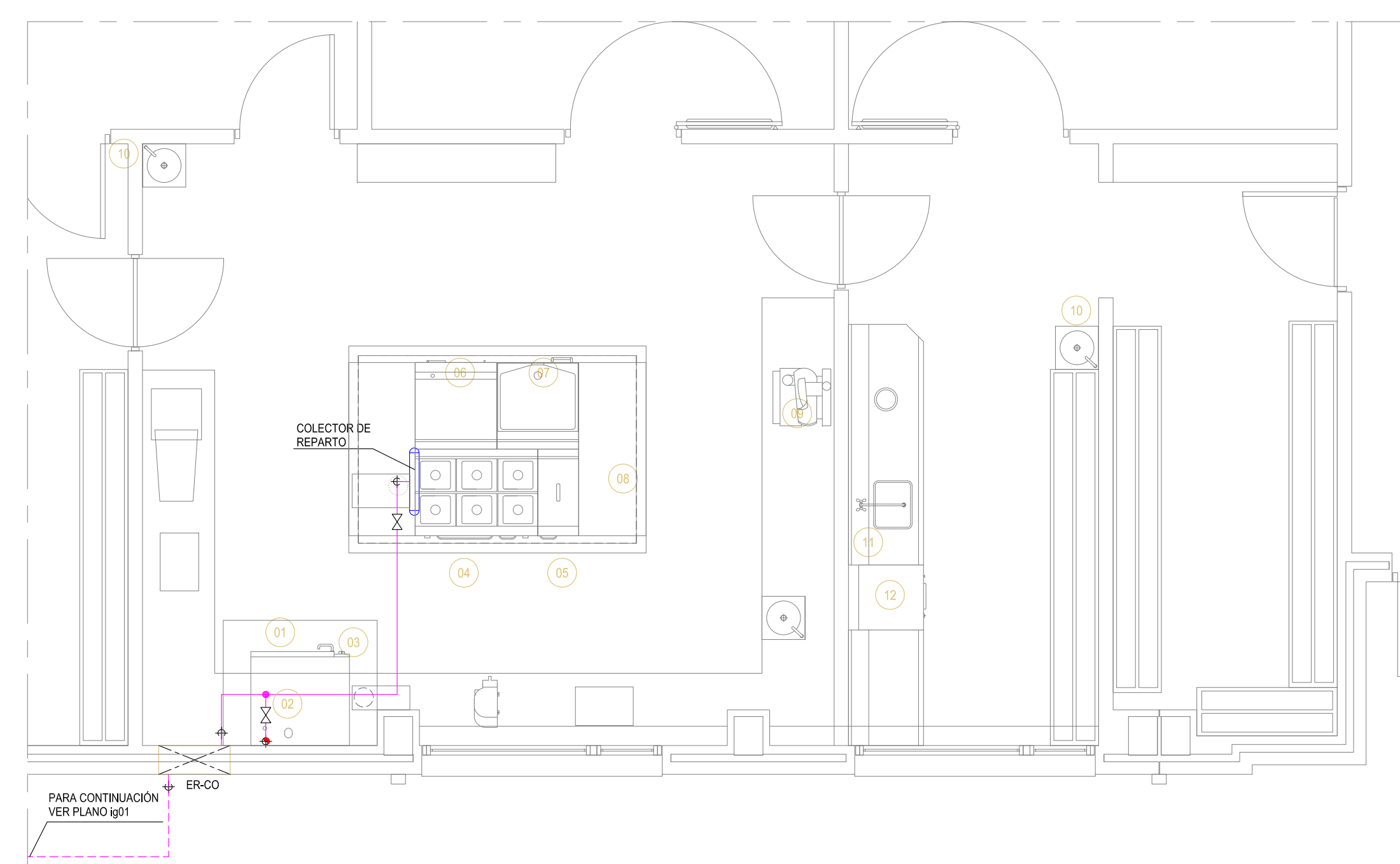

COCINA (GAS)

LEYENDA (AGUA)

- TUBERÍA AGUA FRIA RED DE FLUXORES
- TUBERÍA AGUA FRIA
- TUBERÍA RECIRCULACIÓN A.C.S.
- TUBERÍA AGUA CALIENTE SANITARIA
- VÁLVULA DE CORTE
- ANTI-BRADOR-DILATADOR
- GRIFO RACOR MANGUERA
- INDICA N° DE COLUMNA DE AGUA

LEYENDA (DESAGÜES)

- TUBERIA DESAGÜES
- SUMIDERO SIFONICO
- INDICA N° DE BAJANTE
- ARQUETA
- REJILLA SUMIDERO

LEYENDA (GAS)

- TUBERIA DISTRIBUCION DE GAS DE ACERO AEREA
- TUBERIA DISTRIBUCION DE GAS ENTERRADA PE 80
- ARMARIO DE ACOMETIDA / RAMPA DE GAS REGULACION Y MEDIDA
- LLAVE DE CORTE

EQUIPOS





DENOMINACION	FUNCION / CARACTERISTICAS
01	HORNO VISUAL
02	BASE PARA HORNO
03	CAMPANA MURAL EXTRACCION DE HUMOS
04	COCINA A GAS
05	FREEDORA A GAS
06	FRIGTOP A GAS
07	SARTEN BASCULANTE A GAS
08	CAMPANA CENTRAL EXTRACCION DE HUMOS
09	FREGADERO
10	LAVAVAJOS COMPLETO
11	GRIFO DUCHA
12	LAVAVAJOS DE CAPOTA
13	LAVABIASAS
14	PILA DE RESTRIEGO
15	LAVADORA CENTRIFUGA
16	SECADORA AUTOMATICA
17	PLANCHADORA
18	CAMARA DE BASURAS

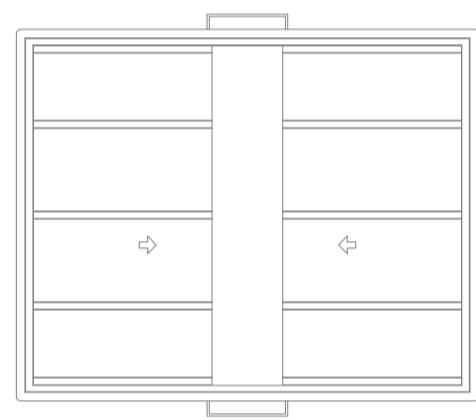
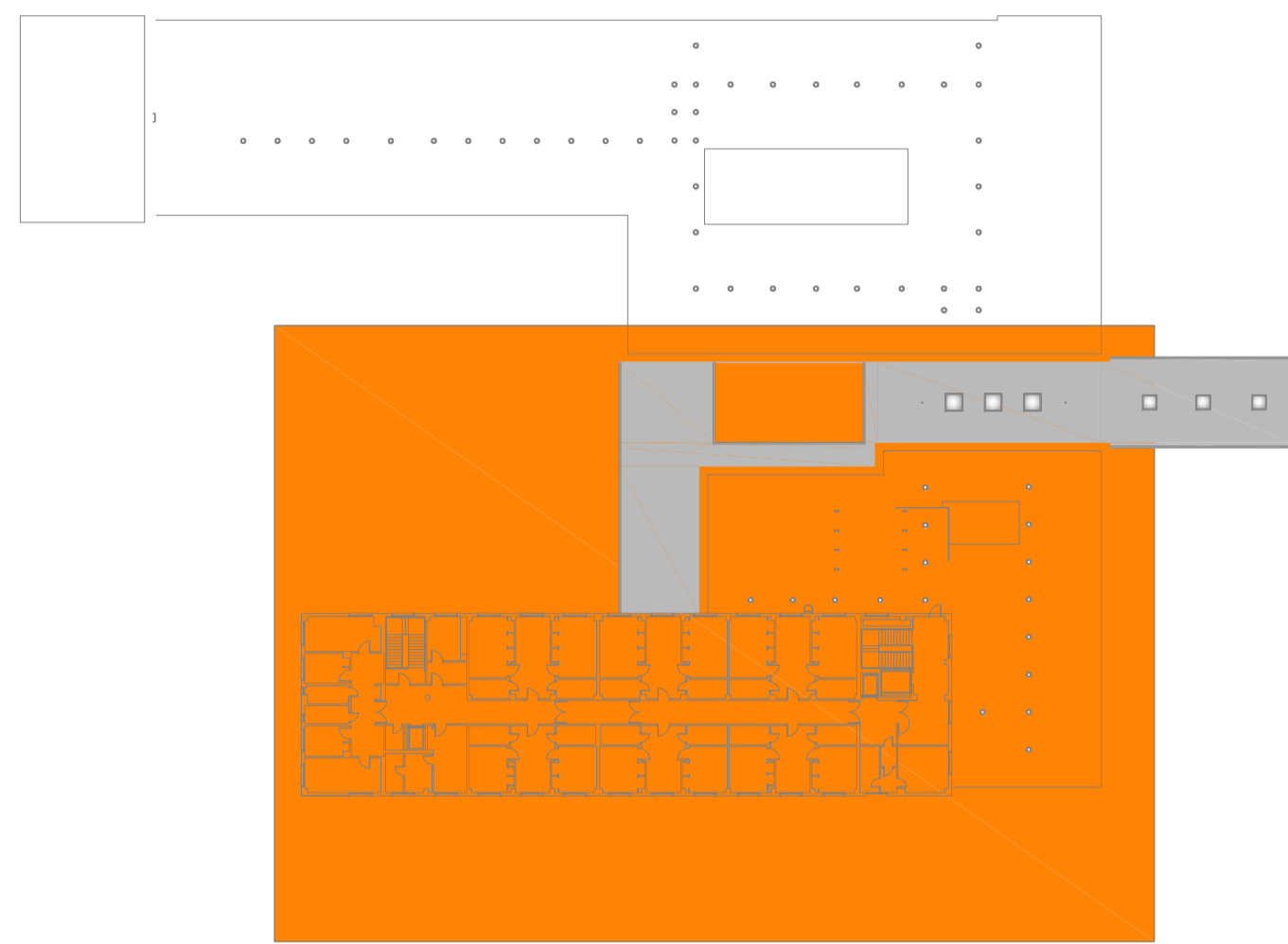





**LEYENDA**

-  IMPULSIÓN AGUA CIRCUITO SOLAR
-  RETORNO AGUA CIRCUITO SOLAR
-  VÁLVULA DE CORTE
-  VÁLVULA MOTORIZADA DE DOS VIAS
-  VÁLVULA DE EQUILIBRADO

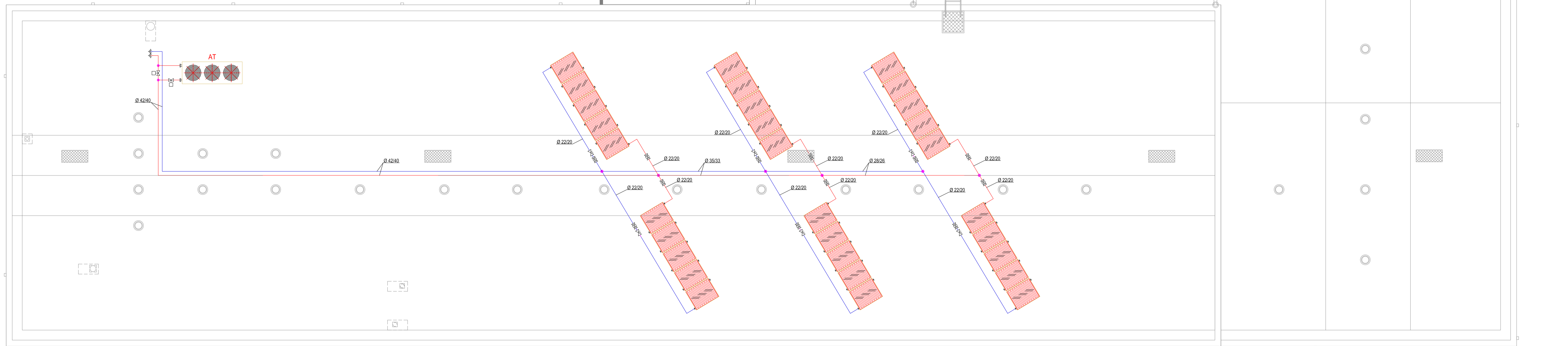
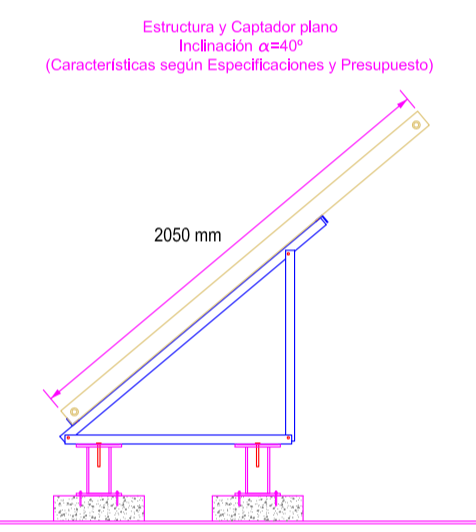

Planta de Cubiertas

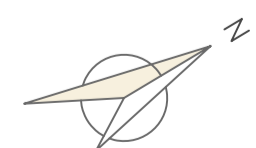

0 5m 10m 15m 20m 25m

proyecto específico de energía solar térmica /  
CENTRO DE EDUCACIÓN ESPECIAL EN EL PLAN PARCIAL "COVARESA" /VALLADOLID

Planta de Cubiertas



Junta de Castilla y León

arquitecto director  
FAUSTO BUENO MESTRE

redactor de proyecto específico  
JUAN CARLOS GONZÁLEZ CANCHO



is01

LEYENDA

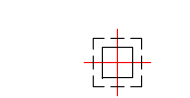
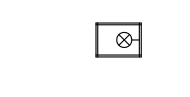
-  TUBERÍA RIEGO / GOTERO
-  ARQUETA
-  BOCA DE RIEGO
-  GOTERO EN ANILLO

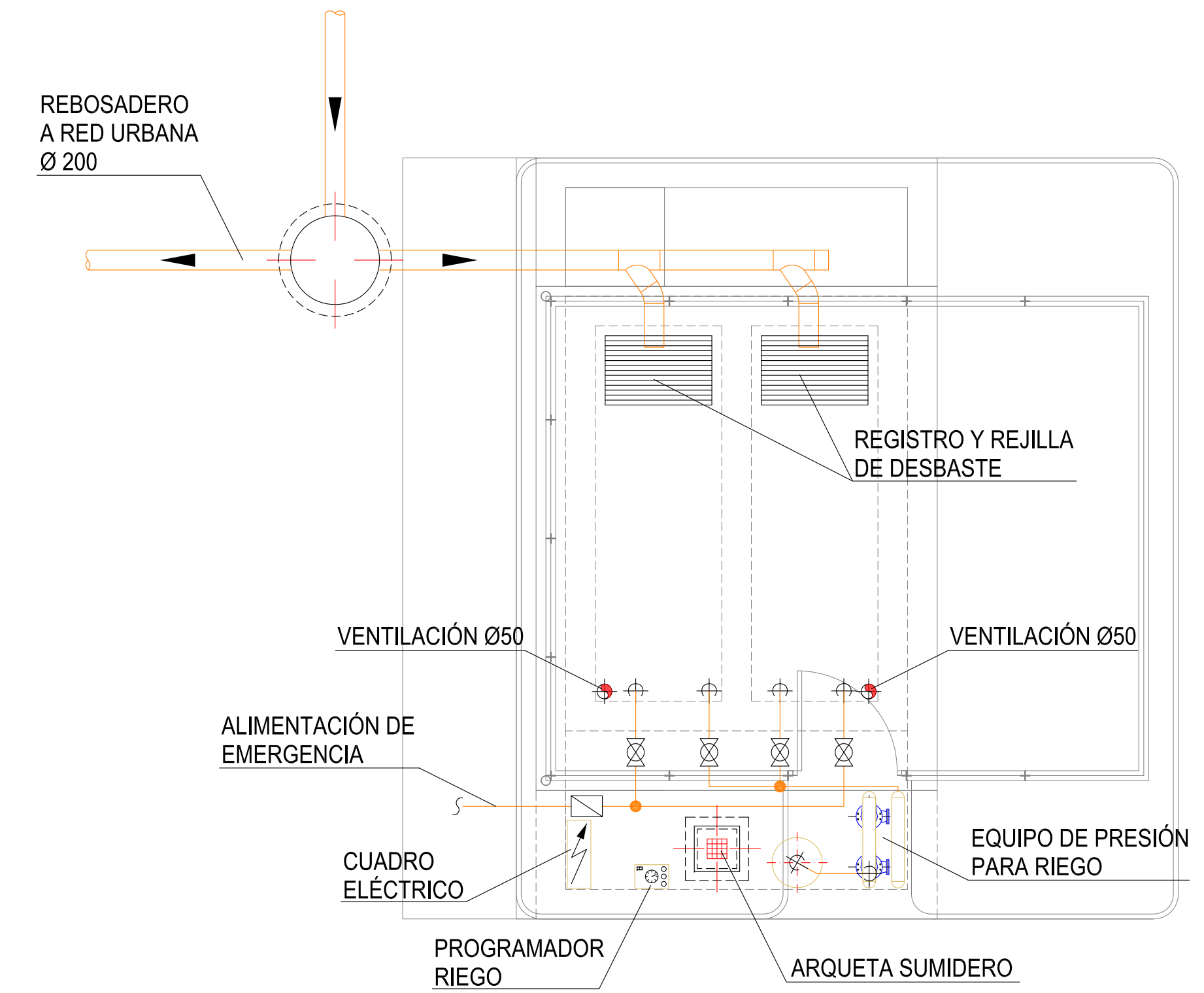
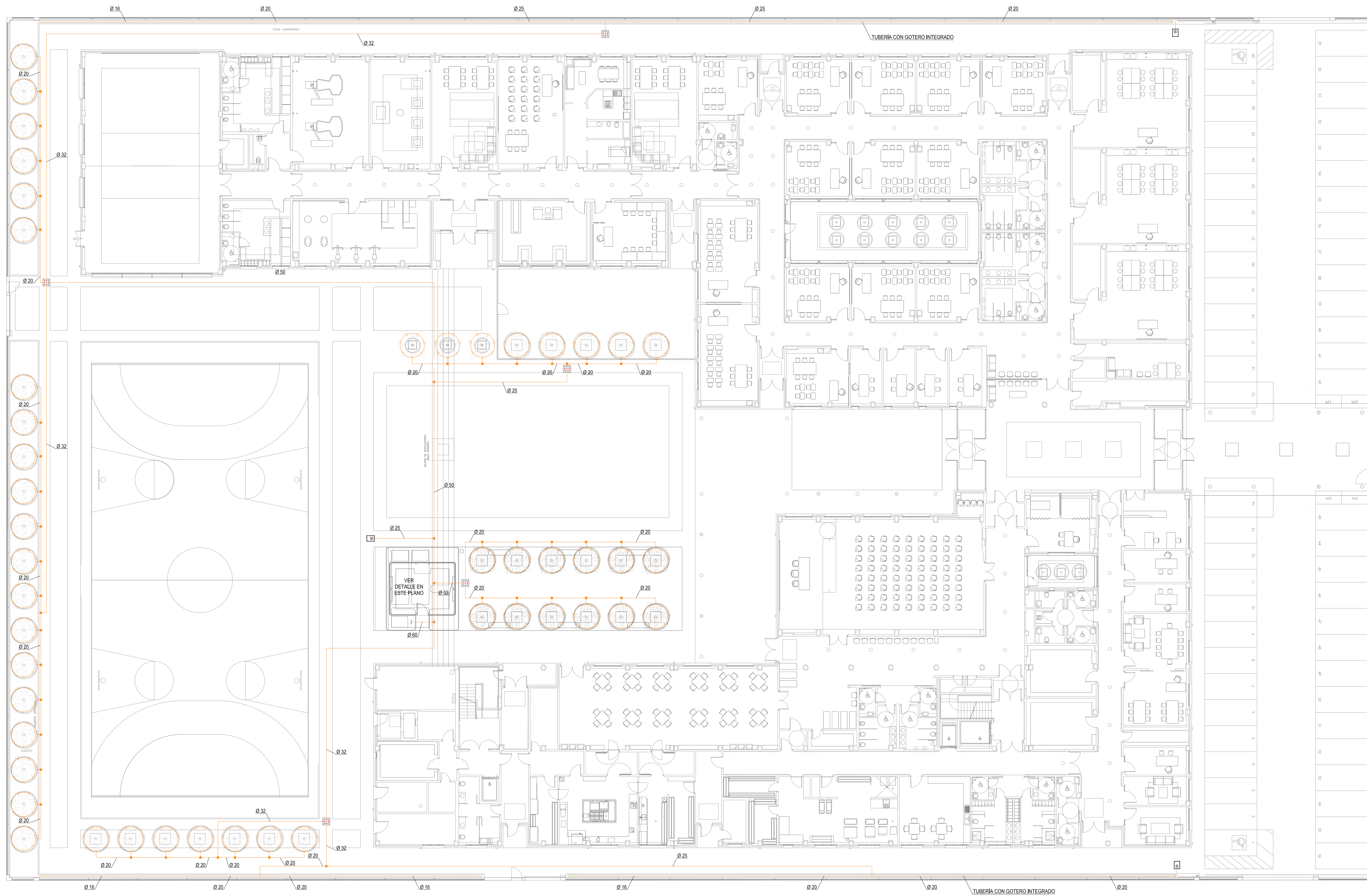

DETALLE ESTACIÓN DE BOMBEO PARA RIEGO  
RECOGIDA DE AGUAS PLUVIALES  
e: 1/50

